

KATALOG IZDELKOV Pomlad 2024

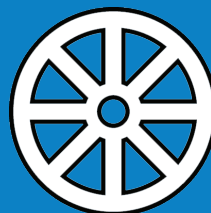

Energe
Professional tools



AKCIJSKA CENA!

€ 299,00

Set orodja 90 kos v kovčku
GEDORE RED
Art. 108970-90

GEDORE
GEDORE

BOC
BOHRCRAFT
38W
Cases of Success

REMS
polak cz
workshop
furniture

VOLUMEK
mechanical installation

ENDRES TOOLS
- SAFETY FIRST -
marcr/ist

KM
KAMMAK

STERITOOL
The Global Standard for Machine Tools Sales
UK Underwater
Kinetics

Mitutoyo
A-MAG technology

FLUKE
PLARAD
Torque & Tension Systems

parbar
Master Torque Tools
metabo
Milwaukee

BOSCH
ELMAG
Powered by Quality

DEWALT
KSTOOLS

Voziček TTB 0321 s 6 predali

Voziček za orodje s 6 predali.

Max. obremenitev:

900kg/statična,

650kg/dinamična.

Nosilnost posameznega

predala 40kg. Spodnji predal

nosilnost 60kg.

Velika stabilna kolesa,

centralno zaklepanje.

VxŠxG 985x775x475mm



NOVO!

Art. 3411435

AKCIJSKA CENA!

€ 912,²⁰

Voziček 2005 TS-308 s 7 predali in 308 delnim setom orodja

Voziček s 308 delnim setom orodja v penastih vložkih.

VxŠxG 985x875x606mm



Art. 2980304

AKCIJSKA CENA!

€ 3.347,³⁶

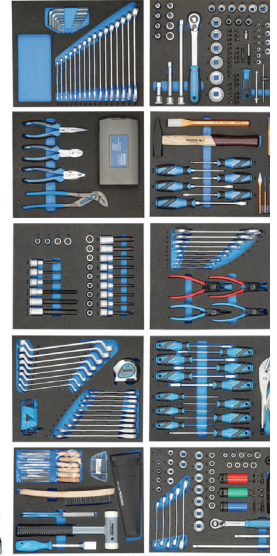

Voziček WORKSTER SMARTLINE



Odpiranje predalov na obe strani.

Art. 3100707

6 predalov 903x629x510mm

AKCIJSKA CENA!

€ 607,⁷⁹

Art. 2977311

7 predalov 1045x785x510mm

AKCIJSKA CENA!

€ 810,⁸⁰

Voziček MEHANIČ s 5 predali in 119 delnim setom orodja v penastih vložkih

Voziček dimenzije: VxŠxG 963x685x462mm



Voziček Art. 3301675

AKCIJSKA CENA!

€ 430,⁵²

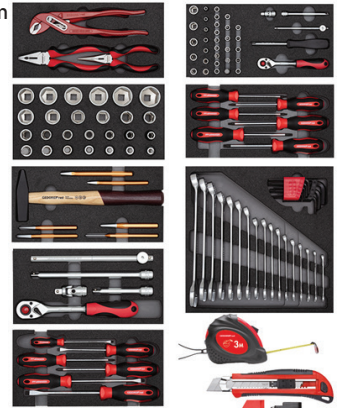

Voziček + orodje Art. 3301676

AKCIJSKA CENA!

€ 899,¹⁶

Voziček Service

Dimenzije 1075x975x480mm. 3 police skupne nosilnosti do 200kg.

Nastavljiva sredinska polica.

NOVO!



Art. 3437507

AKCIJSKA CENA!

€ 201,⁶⁰

Multiplikator momenta

Multiplikatorji momenta za vijačenja z velikim zateznim momentom.

DVI-28 L z ravno oporo.

DVI-28 Z in DVV-13Z z oporo v obliki Z.

DVI-28 L



DVV-13 Z

Koda	Št.	Max N-m	4k	Prenos	Cena
2653370	DVV-13Z	1300	1/2"	1:5	1.115,20 €
2653257	DVI-28L	2050	1"	1:5,5	1.926,84 €
2653273	DVI-28Z	2050	1"	1:5,5	1.419,60 €

Moment ključí GEDORE

Moment ključí za vijačenje v razponu od 1-850Nm. Nastavljivi cevni moment ključí na klik. Za kontrolirano dvosmerno vijačenje. Z novim ergonomskim ročajem. Zagotovljena točnost: +/- 4%.

ŽE OD
€ 161,40

TORKOFIX TF-K



Vse modele najdete na spletni trgovini:



Vse modele najdete na spletni trgovini:



TORKOFLEX UK

ŽE OD
€ 120,75

Elektronski moment ključ TORCTRONIC III

Elektronski moment ključ z možnostjo merjenja v Nm, cNm, lbf-ft, lbf-in. 4 različni načini merjenja. Shranjuje 5 parametrov. Možnost shranjevanja 2000 zategovanj. Merjenje momenta in kota momenta. Točnost merjenja +/-1%. Resolucija 0,1 Nm / 0,1°. Podatke lahko izvozite v MS Excel. Priložen program.



Koda	Št.	N-m	Pogon	Cena
2648636	TT3KH 120	10-120	9x12	912,20 €
2648644	TT3KH 350	70-350	14x18	1.115,20 €

Moment ključ DREMOMETER

Moment ključ DREMOMETER izdelan iz enega kosa aluminija. Robustna konstrukcija je odporna na udarce. Specialni mehanizem ključa DREMOMETER omogoča uporabo podaljškov za lažje zategovanje. Kljub uporabi podaljškov zagotavlja točnost nastavljenega momenta. Model: 8563-N-05 z ragljo in podaljškom. Model 8581-01 s podaljškom.



Koda	Št.	N-m	4k	<mm>	Cena
7694010	8571-01	520-1000	3/4	812	1.176,00 €
7695250	8564-01	750-2000	1	932	2028,30 €

Moment ključ na zlom

Z 9x12 mm notranjim pravokotnim nastavkom. Z mikrometrsko lestvico, ki omogoča enostavno in varno nastavljanje želene vrednosti. Z zaklepom nastavitve, ki preprečuje nenamerno nastavljanje. Ročaj se upogne do 20°, ko je dosežena navorov vrednost, kar zmanjšuje možnost pretesnjevanja. Natančnost sprožitve +/- 6%.



Koda	Št.	N-m	<mm>	Cena
2839628	ATB 2,5 G	0,5-2,5	192	227,19 €
2839636	ATB 5 G	1-5	230	233,37 €
2839644	ATB 10 G	2-10	230	227,19 €

Moment ključí na zdrs TSN

Moment ključí TSN na zdrs. Mehanizem na zdrs, onemogoča premočno vijačenje. Za območje 5-25Nm. Zagotovljena točnost: +/- 4%.

ŽE OD
€ 222,21



Odličen za serijsko vijačenje!

Koda	Št.	N-m	4k	Dolžina
1196650	TSN 5/45	1-5	1/4	195
1196731	TSN 10/90	2-10	1/4	195
7091900	TSN 25 D	5-25	1/4	216
7092120	TSN 55	15-55	3/8	324

Elektronski tester momenta CAPTURE LITE

Elektronski tester momenta. Za preverjanje ali nastavljanje mehanskih moment ključev in izvijačev. Idealen za preverjanje prednastavljenih moment ključev na linijah. Točnost: +/-1%. Napajanje in prenos podatkov preko USB kabela.

CL 10 S
CL 350



SL 10



AKCIJSKA CENA!
€ 1.115,20

Koda	Št.	N-m	pogon	adapter
3119319	CL 10	0,25-10	4k 1/4"	6k 1/4"
3297896	CL 10 S	0,25-10	4k 1/4"	
3297926	CL 350	10-350	4k 1/2"	3/8"

Set nasadnih ključev 1/4" + 3/8" + 1/2"

172 delni komplet natičnih ključev 1/4", 3/8" in 1/2" z ragljo in podaljški. V plastičnem kovčku.

AKCIJSKA CENA!

€ 147,⁹⁵



Koda	Št.	Vsebina	Teža kg
3300058	R4503172	172 kos	9,0

Set orodja v kovčku

61 delni set orodja v robustnem plastičnem kovčku. Nasadni ključji 1/2" 8-24mm, kombinirani ključji 6-19mm, izvijači, TORX in inbus ključji, klešče, kladivo, preizkuševalec toka.



Art. 3300370
R69003061

AKCIJSKA CENA!

€ 160,⁰⁰

Set nasadnih ključev 1/4" + 1/2"

69 delni set nasadnih ključev 6k 1/4" in 1/2" v plastični škatli s penastim vložkom. Set vsebuje raglji, podaljške, T-ročici, kardanska zgloba, bitne nastavke. Nasadni ključji 1/4" 4-14mm. Nasadni ključji 1/2" 15-32mm.



Art. 3108902
19 BMC 20

AKCIJSKA CENA!

€ 172,⁵⁰

Set dolgih nasadnih ključev 1/2"

Set dolgih nasadnih ključev 1/2" v plastični škatli. 14 kosov od 10-32mm.



Art. 3300008
R61003114

AKCIJSKA CENA!

€ 103,⁵⁵

Seti udarnih ključev 1/2"

Seti udarnih ključev 1/2" v plastični škatli.



Koda	Št.	Vsebina	Cena
1646923	K 19-028	10/13/17/19mm	45,65 €
3437426	K 19-007	10/13/17/19/21/24mm + podaljšek	49,00 €
3459195	K 19 L-010	L 10/13/16/17/18/19/21/22/24/27mm	136,80 €

Set udarnih ključev 3/4"

Set udarnih ključev 3/4" v plastični škatli. Vsebuje udarne nastavke velikosti: 24/27/30/32/36/41mm, ter varnostni obroč in varnostni zatič.



NOVO!

Art. 349209
K 32-008

AKCIJSKA CENA!

€ 130,⁷⁹

Set udarnih nasadnih ključev 1/2"

Set 12 udarnih nasadnih ključev 1/2" v plastični škatli.
Velikosti 10/11/12/13/14/15/16/17/19/21/22/24mm.



Art. 3300574
R63003012

AKCIJSKA CENA!

€ 59,⁸⁶

Preklopna raglja 1/4 za bite

Preklopna raglja za bite 1/4. Z adapterjem za nasadne ključe. 60 zob. Dolžine samo 91mm.



Art. 3300161
R40150027

AKCIJSKA CENA!

€ 22,⁷⁹



Preklopna raglja

Raglja z 2 komponentnim ročajem.
Ozobljenje (72 zob) 5° korak.

Modela R40170027 in R60120027 z gibljivo glavo.



Koda	Št.	4k	Št. zob	◄	Cena
3300159	R40050009	1/4	72	5°	23,73 €
3300160	R40170027	1/4	72	5°	34,64 €
3300225	R60050009	3/8	72	5°	31,64 €
3300409	R60120027	1/2	72	5°	39,56 €
3300411	R60050009	1/2	72	5°	32,68 €

Set adapterjev 1/4" - 3/4"

5 delni set povečevalnih in pomanjševalnih adapterjev.
Povečevalni: 1/4-3/8, 3/8-1/2, 1/2-3/4
Pomanjševalni: 3/8-1/4, 1/2-3/8



Art. 1729071
S 2032-05

AKCIJSKA CENA!

€ 50,⁸⁰

Teleskopska raglja 1/2"

Nastavljiva teleskopska raglja.
Možnost nastavitve 8 različnih dolžin ročice. Za obremenitve do max 600 Nm.



AKCIJSKA CENA!

€ 120,⁸⁰

Koda	Št.	4k	<mm>	Teža kg	◄
3041859	1993 TU-10	1/2	400-600	1,31	7,5°

Teleskopska raglja 1/2" z gibljivo glavo

Nastavljiva teleskopska raglja.
Možnost nastavitve 5 različnih dolžin ročice.



AKCIJSKA CENA!

€ 47,⁴⁶

Koda	Št.	4k	<mm>	Teža kg	◄
3300523	R60010009	1/2	430-580	1,13	10°

Set kombiniranih ključev

Seti kombiniranih ključev v plastičnem držalu. V metričnih velikostih. Izdelani iz krom-vanadij jekla.



Koda	Št.	Vsebina	Kos	Teža kg	Cena
3300994	R09105017	8-22mm	17	1,8	49,44 €
3300995	R09105024	6-32mm	24	5,4	97,94 €

Set kombiniranih ključev s preklopno ragljo

Seti kombiniranih ključev s preklopno ragljo. V plastičnem držalu. Raglja z 72 zobmi. Izdelani iz krom-vanadij jekla.



Koda	Št.	Vsebina	Kos	Teža kg	Cena
3300872	R07205005	8-19mm	5	0,69	64,32 €
3300873	R07205012	6-19mm	12	1,58	137,48 €

Set podaljšanih kombiniranih ključev XL

Set 12 kombiniranih ključev podaljšanih za lažji prenos sile. Vel: 10-32.



AKCIJSKA CENA!
€ 242,51

Set viličastih ključev

Seti viličastih ključev. V plastičnem držalu. Izdelani iz vanadijevega jekla.



Koda	Št.	Vsebina	Kos	Teža kg	Cena
3300959	R05105008	6-22mm	8	0,7	27,68 €
3300963	R05125012	6-32mm	12	2,0	34,64 €

Dvostranski obročni ključ s preklopno ragljo 4v1

Štirje najpogosteje uporabljane dimenzije obročnih ključev z ragljo v enem. Velikosti 10,13,17 in 19mm. Vanadijevo jeklo s kromirano mat površino.

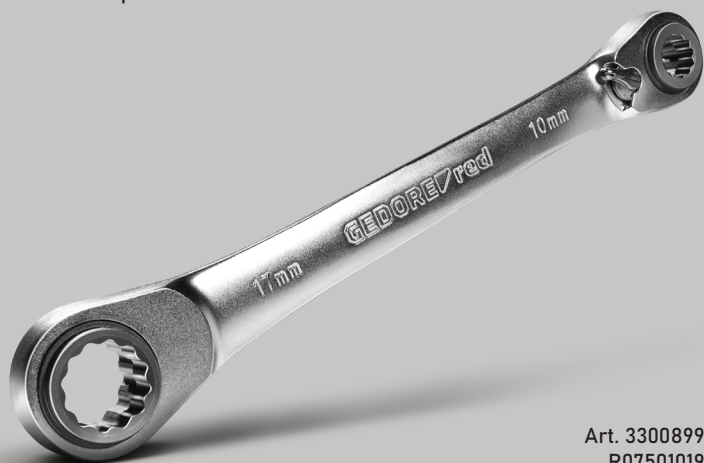

Art. 3300899
 R07501019
AKCIJSKA CENA!
€ 32,68

Klešče za rezanje jeklenih pletenic

Zaradi oblike rezil, se pletenica ob rezanju ne razpre. Menljiva rezila. Kaljena rezila (62 - 65 HRC). Za rezanje pletene žice do 1800N/mm2 max 6mm. Za rezanje žice do 750 N/mm2 max 4mm.

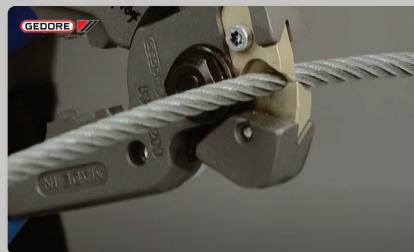

Art. 2788799
 8320-200 JC
AKCIJSKA CENA!
€ 66,60

Univerzalne klešče

Univerzalne nastavljive klešče. 17 nastavitvev. Potopno barvani ročaji. Dolžine 400mm. Odpiranje zeva do 110mm.

NOVO !



Izredno velike!
XXL

Art. 3104486
142 16 TL

AKCIJSKA CENA!
€ 44,40

Univerzalne klešče 10"

Univerzalne nastavljive klešče z gladkimi čeljustmi za enostavno vijačenje, brez poškodb vijakov.



Art. 3300016
R28184010

AKCIJSKA CENA!
€ 46,52



Delovna mini LED svetilka

Kompaktna LED delovna svetilka. Sponka za pripenjanje na pas ali žep. Magnet. Polnjenje preko USB-C. Zaščita IPX3.



AKCIJSKA CENA!

€ 21,38

Koda	Št.	Delovanje	l<mm>l	Moč	Teža kg
3301759	R95700089	3 h	12x21x89	500 lumnov	0,035

Pregibna delovna LED svetilka

Pregibna LED delovna svetilka. 5 nastavitvev jakosti svetlobe. Magnet in kljuka za prostoročno delo. Polnjenje preko USB-C. Zaščita IP 20.



AKCIJSKA CENA!

€ 36,96

Koda	Št.	Delovanje	l<mm>l	Moč	Teža kg
3301760	R95600320	12 h	320x43x33	500 lumnov	0,26

Delovna LED svetilka

Delovna LED svetilka z magnetom in kavljem za obešanje. 5 stopenj svetlosti. Micro USB vhod za napajanje.



AKCIJSKA CENA!

€ 28,40

Koda	Št.	Delovanje	l<mm>l	Moč	Teža kg
3301761	R95400145	6 h	145x145	1.400 lumnov	0,64

Čelna LED svetilka

LED čelna svetilka z nastavitvijo svetlobne moči, napredno Li-lonsko baterijo in hitrim polnjenjem preko USB tipa C, je vedno pripravljena na delo. Z zaščito IP 54, je primerna tako za industrijsko uporabo, kot tudi za zunanje aktivnosti. S senzorskim nadzorom in vrtljivo glavo, je prilagodljiva in enostavna za uporabo v različnih situacijah.



NOVO !

AKCIJSKA CENA!

€ 28,40

Koda	Št.	Delovanje	l<mm>l	Moč	Teža kg
3301762	R95500058	9 h	58x44x37	260 lumnov	0,052

10 delni set orodja

Set vsebuje komplet 6 izvijačev, ploščati in PH, univerzalne klešče, kombinirke ter stranske ščipalke v priročni torbici.

SUPER UGODNO!



Art. 3100650
WT 1056 9-003
Redna cena: 99,00 €

AKCIJSKA CENA!
€ 59,99

4 delni set orodja na pasu

Set vsebuje delovni pas z torbicami ter orodjem: Krovskim kladivom, kleščami, vzvodom in nožem.

SUPER UGODNO!



Art. 3100588
WT 1056 5-001
Redna cena: 140,00 €

AKCIJSKA CENA!
€ 79,99

Set SEGER klešč



Art. 3301156
R28002004

ŽE OD

€ 39,⁵⁶



Set 4 SEGER klešč. Za notranje obročke ravne A2 in kotne A21. Za zunanje obročke ravne J2 in kotne J21.

Seti izvijačev

3 komponentni ročaj Power Grip z oznako velikosti in luknjo za obešanje. Preizkuševalec polno izoliran skladno z DIN VDE 0680-6

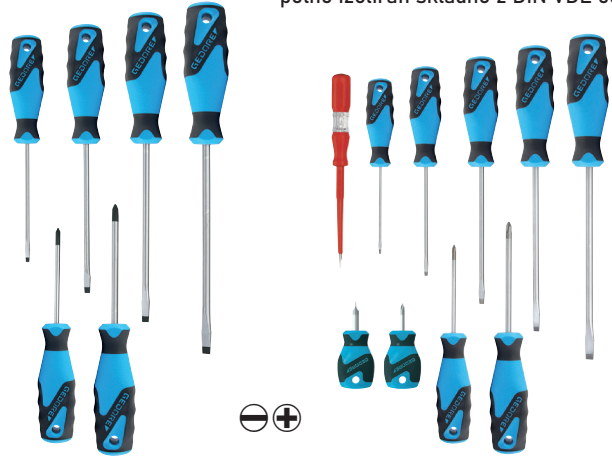

Koda	Št.	Vsebina	Teža kg	Cena
1482319	2150-2160 PH-06	4x⊖+PH 1/2	0,66	18,70 €
1482343	2150-2160 PH-010	5x⊖+PH 1/2 + 2x kratki	0,82	34,70 €

Seti izvijačev TORX

3 komponentni ročaj Power Grip z oznako velikosti in luknjo za obešanje.
T 7/8/9/10/15/20/25/30/27/40

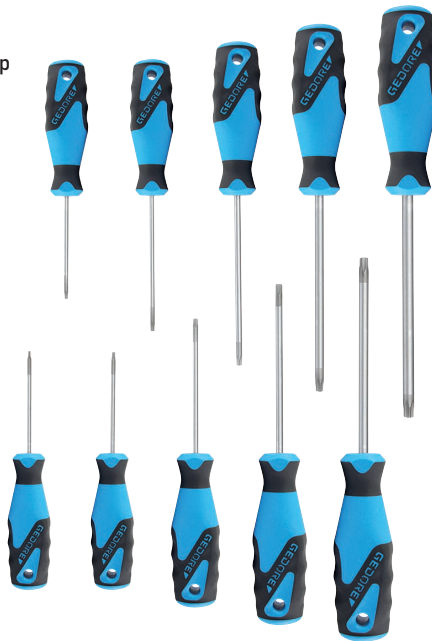

Art. 1482335
2163 TX-010

AKCIJSKA CENA!

€ 62,²⁰

Seti izvijačev s T ročajem

3 komponentni ročaj Power Grip z oznako velikosti in luknjo za obešanje.



Koda	Št.	Vsebina	Kos	Cena
3037371	DT 2142-008	INBUS 2/2,5/3/4/8/6/8/10mm	8	62,20 €
3037401	2142 TX-007	TORX 10/15/20/25/30/27/30/40	7	55,50 €

Set barvnih inbus ključev

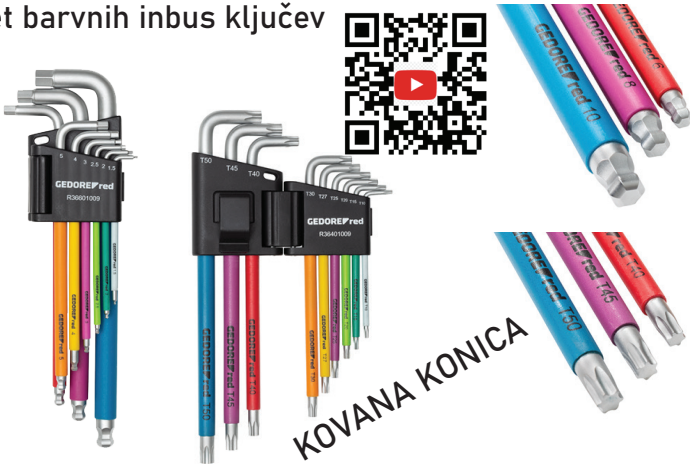

KOVANA KONICA

9 delni set barvno kodiranih inbus ključev v plastičnem držalu. Barvno kodiranje zagotavlja enostavno izbiro prave velikosti. Izredno vzdržljiva kovana konica.

Koda	Št.	Vsebina	Teža kg	Cena
3301332	R366101009	INBUS 1,5/2/2,5/3/4/8/6/8/10mm	0,6	17,64 €
3301333	R36401009	TX 10/15/20/25/27/30/40/45/50	0,6	20,18 €

Set izvijačev za elektronike

Set izvijačev za elektronike z dvokomponentnim ročajem. V plastični škatli.

Set vsebuje:
Ploščati 1.5x60 2.0x60 2.5x60 3.0x60 mm;
Križni PH 00x60 0x60



Art. 3301351
R38005906

AKCIJSKA CENA!

€ 20,²⁹

Set torzijskih bitnih nastavkov 45 delni

42 delni set torzijskih nastavkov. Torzijski element zagotavlja blaženje sile. Set vsebuje nastavke: PH, PZ, TORX, INBUS. Nastavek za natične ključke 1/4". Magnetni adapter za bite. Tri nasadne ključke z 1/4, 6k pogonom (SW 8, 10 in 13mm).



Art. 3459519
666-045

NOVO!

AKCIJSKA CENA!

€ 35,⁶¹

Set torzijskih bitnih nastavkov 42 delni

42 delni set torzijskih nastavkov. Torzijski element zagotavlja blaženje sile. Set vsebuje, kratke in dolge bitne nastavke: ploščate, PH, PZ, TORX, INBUS. Dva adapterja za natične ključke 1/4" in 3/8". Magnetni adapter za bite. Tri nasadne ključke z 1/4, 6k pogonom (SW 8, 10 in 13mm).



Art. 3100316
666-042

AKCIJSKA CENA!

€ 40,⁶⁰

Set torzijskih bitnih nastavkov 43 delni

43 delni set torzijskih nastavkov. Torzijski element zagotavlja blaženje sile. Set vsebuje, kratke in dolge bitne nastavke: ploščate, PH, PZ, TORX, INBUS. Adapter za natične ključke 1/4". Magnetni adapter za bite. Tri nasadne ključke z 1/4, 6k pogonom (SW 8, 10 in 13mm). Izvičaj z ragljo.



Art. 3304902
R33003043

NOVO!

AKCIJSKA CENA!

€ 49,⁵⁷

Set bitnih nastavkov ALLROUND

Set bitnih nastavkov v plastični škatli s prosojnim pokrovom za hitri pregled. Bitni adapter s hitrim vpenjanjem in magnetom. 32 kos. Vsebuje:



Art. 2993236
666-032 A

AKCIJSKA CENA!

€ 20,³⁰

VDE klešče za snemanje izolacije

Avtomatsko odpiranje. Vijak za nastavitve. Za žice 0,8-6,0 mm². Ročaji z VDE izolacijskim ovojem do 1000 V, v skladu z EN 60900/IEC 60900.



Art. 1552074
VDE 8098-160 H

AKCIJSKA CENA!

€ 23,⁰⁹

VDE ščipalke za rezanje kablov

Za rezanje večžilnih bakrenih in aluminijastih kablov do maksimalno 50 mm² ali do premera 10 mm. Reziło 55 HRC. Ročaji z VDE izolacijskim ovojem do 1000 V, v skladu z EN 60900/IEC 60900. Dolžine 160mm.



Art. 3412407
VDE 8092-160 H

AKCIJSKA CENA!

€ 26,⁶⁰

VDE kombinirane klešče

Indukcijsko kaljeno reziło, trdote 62 - 64 HRC. Ročaji z VDE izolacijskim ovojem do 1000 V, v skladu z EN 60900/IEC 60900. Dolžine 180mm.



Art. 1550950
VDE 8250-180 H

AKCIJSKA CENA!

€ 24,⁹⁰

VDE telefonske klešče ukrivljene

Narejene za potrebe električarjev v VDE izvedbi z naslednjimi funkcijami: Rezanje kablov: do 5x2.5 mm² resp. 0 12 mm; Pobiranje izolacije: za žice 1,5 mm² in 2,5 mm²; Profil za zatiskanje: zatiskanje konektorjev. Ročaji z VDE izolacijskim ovojem do 1000 V, v skladu z EN 60900/IEC 60900. Dolžine 180mm.



Art. 2910845
VDE 8131 AB-200 H

AKCIJSKA CENA!

€ 35,⁶⁰

Set VDE orodja

Art. 2979063
1100-1094



53 delni set VDE orodja v L-BOXX 136 kovčku. Set primeren za vse električarje in mehanike za popravila hibridnih ter električnih vozil. Set vsebuje 1/2" natične ključe z ragljo, izvijače in klešče.

AKCIJSKA CENA!

€ 709,30

VDE moment ključ



VDE moment ključ za vijačenje v razponu od 5-50Nm. Nastavljivi cevni moment ključ na klik. Za kontrolirano dvosmerno vijačenje. VDE izoliran do 1000V. Zagotovljena točnost: +/- 3%.

Koda	Št.	4k	N-m	l<mm>l	Teža kg	Cena
3125335	VDE 4508-02	3/8	5-25	319	0,71	336,50 €
3079066	VDE 4508-05	1/2	10-50	369	0,82	354,30 €

Voziček z orodjem za električna vozila

Art. 3415740
KL-4600-200

NOVO!

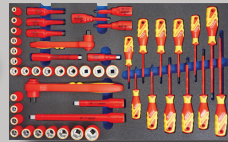

AKCIJSKA CENA!

€ 4.125,00

Voziček s 6 predali in 103 kosi VDE orodja v vložnih penah za servisiranje električnih vozil.

6 delni VDE set SLIM izvijačev



6 delni set VDE izvijačev SLIM. Izvijači SLIM z izolacijo v debelini kline. 2-komponentni ročaj. VDE izoliran do 1000V po standardu EN 60900/IEC 60900.

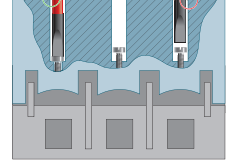

Koda	Št.	Vsebina	Cena
2928701	VDE 2162-2172 PM-06	-3,5/4/5,5 +PH 12 SL/PH2	44,40 €
2928728	VDE 2162-2172 PZ-06	-3,5/4/5,5/6,5 +PZ 12	42,70 €

Klešče CRIMPMAX-FLEX PROFESSIONAL

Klešče za stiskanje kabel čevljev in končnikov. Integrirani sistem za shranjevanje 2 dodatnih matric v ročaju.

AKCIJSKA CENA!

€ 141,20



Koda	Št.	Presek mm ²	AWG	l<mm>l	Teža kg
3416445	8151	končni tulci 0,14-10 izolirani kabel čevlji 0,5-6 neizolirani kabel čevlji 0,1-10	26-8 20-10 26-8	220	0,51

Klešče CRIMPMAX X-360

Klešče za stiskanje tulč z in brez izolacije do dolžine 18 mm in preseka od 0,08 do 16,0 mm², ter dvojnih objemk 2x 0,25 do 2x 10,0 mm² v samo enem orodju. S samodejnim prilagajanjem preseka.

AKCIJSKA CENA!

€ 123,50



Koda	Št.	Presek mm ²	AWG	l<mm>l	Teža kg
3416437	8150	0,08-16	26-8	193	0,45

Klešče za stiskanje končnikov

Samodejna nastavitve preseka od 0,08 do 16,0 mm² / AWG 28 - 5 brez nastavitve. Majhna sila - 30 % manjša v primerjavi z ostalimi kleščami. Enakomerno šesterokotno natančno stiskanje po celotni dolžina tulca.



AKCIJSKA CENA!
€ 176,⁷⁰

Koda	Št.	Presek mm ²	l<mm>l	Teža kg
2956268	8158	0,08-16	250	0,5

Klešče STRIPPMAX-PISTOL PROFESSIONAL

Samonastavljivo rezanje in odstranjevanje izolacije od 0,02 - 10 mm². AWG 34 - 8, kasetna z ravnim rezilom. Ročaj pištole omogoča neutrujajoče delo. Okvir in mehanizem preizkušen za več kot 150.000 odstranjevanj (preizkušeno s PVC kablji 1,5 mm²/AWG 16).



AKCIJSKA CENA!
€ 75,⁵⁰

Koda	Št.	Presek mm ²	AWG	Teža kg
3416453	8154	0,02-10	34-8	0,55

Klešče STRIPPMAX-AUTO

Samonastavljivo rezanje in odstranjevanje izolacije od 0,2 - 6 mm². Ročaj pištole omogoča neutrujajoče delo. Nastavitve dolžine reza od 5-12mm.



AKCIJSKA CENA!
€ 19,⁷⁶

Koda	Št.	Presek mm ²	l<mm>l	Teža kg
3300197	R28201165	0,2-6	165	0,11

Klešče STRIPPMAX-ROUND PROFESSIONAL

Za priločno odstranjevanje izolacije kablov s premerom 6,0 - 13,0 mm (npr. kabel NYM 3 x 1,5 mm² do 5 x 2,5 mm²). Samodejno reguliranje globine reza. V ohišju je vgrajen omejevalnik dolžine za rezanje majhnih serij.

AKCIJSKA CENA!
€ 16,⁰⁰



Koda	Št.	Presek mm ²	l<mm>l	Teža kg
3416461	8159	6-13	140	0,05

VDE nož za odstranjevanje izolacije

Nož za rezanje kablov. Ravno rezilo. Z zaščito za rezilo. VDE DIN EN 60900. Model 3301416 z menjljivim rezilom.



Koda	Št.	Rezilo l<mm>l	l<mm>l	Cena
3301415	R93220028	45	185	14,88 €
3301416	R93220128	45	185	17,45 €
3301417	R93970004	Rezervno rezilo		19,19 €

Set VDE orodja v torbici

SUPER UGODNO!

14 delni set VDE orodja v torbici.



AKCIJSKA CENA!
€ 199,⁹⁹

Art. 3100596
WT 1056 6-001
Redna cena: 440,00 €



Voziček



AKCIJSKA CENA!

€ 76,¹⁰

Stabilni voziček s 6 vrtljivimi kolesi. Ergonomsko oblikovan. Dva stranska predala za odlaganje drobnega materiala ali orodja.

Koda	Št.	DxVxŠ mm	Teža kg
1823698	905	1.000x115x480	5,00

Vzvod za odpiranje zabojev

Narejen iz specialnega jekla. Delovni robovi popolnoma ojačani in kaljeni.

ŽE OD

€ 15,⁶²



Koda	Št.	Ø mm	l<mm>l	Teža kg	Cena
8769330	120-350	18	350	0,84	15,46 €
8769410	120-500	18	500	1,15	17,20 €
8769680	120-600	18	600	1,355	23,78 €
8769760	120-700	18	700	1,55	24,97 €
8769840	120-800	18	800	1,77	26,15 €
8769920	120-1000	18	1000	2,175	21,90 €

Ključavničarsko kladivo



ŽE OD

€ 10,⁶⁶

Koda	Št.	1000 g	l<mm>l	Teža kg	Cena
3300710	R92100004	100	260	0,17	10,66 €
3300711	R92100008	200	280	0,264	11,02 €
8590440	4 H-300	300	300	0,432	9,90 €
3300713	R92100016	400	310	0,565	12,17 €
3300714	R92100020	500	320	0,622	16,80 €
3300715	R92100032	800	350	0,95	14,74 €
3300716	R92100040	1000	360	1,164	20,97 €
3300717	R92100055	1500	382	1,72	27,81 €
3300718	R92100065	2000	400	2,2	31,39 €

Kladivo brez povratnega udarca



ŽE OD

€ 21,⁹⁰

Z zelo robustnim in trpežnim kovinskim ročajem. Poliamidna glava odporna proti obrabi in lomljenju, trdota 75 Shore D, testiran do -20°C. Prašno lakirano v sivi barvi.

Koda	Št.	Ø mm	l<mm>l	Teža kg	Cena
8724070	248 ST-25	25	265	0,44	28,53 €
8828950	248 ST-30	30	290	0,6	29,49 €
8829090	248 ST-35	35	295	0,7	30,44 €
8829170	248 ST-40	40	300	0,8	33,30 €
8829410	248 ST-45	45	305	0,95	38,06 €
8829250	248 ST-50	50	310	1,005	40,91 €

Magnetno držalo

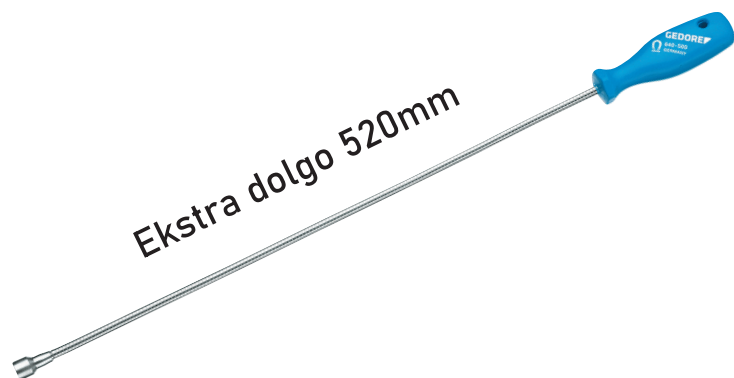

Ekstra dolgo 520mm

AKCIJSKA CENA!

€ 38,¹⁰

Fleksibilno magnetno držalo, z nosilnostjo magneta 1,8kg. Za pobiranje vijakov, orodja, ... iz nedostopnih mest.

Koda	Št.	magnet	dviž. moč	l<mm>l	Teža kg
6531280	640-1800	12,0 mm	1,8 kg	520	0,23

Podaljšek za ključe



Art. 3406504
KL-4007-500

AKCIJSKA CENA!

€ 54,⁸¹

Podaljšek za vse vrste ključev: kombinirane, viličaste... Za lažje odvijanje močno privitih vijakov in matic. Dolžine 380 mm.

Set izbijačev in dlet

Set izbijačev premera 3-8mm. V kovinski škatli.

Set izbijačev in dlet. V kovinski škatli.



AKCIJSKA CENA!

€ 26,00

Koda	Št.	Vsebina	Kos
3300823	R90200006	3, 4, 5, 6, 7, 8mm	6
3300826	R90000006	2xplosko dleto, koničasto dleto, izbijač, prebijač točkalo	6

Tračni meter

Ohišje iz 2-komponentnega ABS. Najlon prevleka traku, odporno proti obrabi, vodoodporna, zaključek z rumeno barvo. Oznake cm v črni barvi in dm v rdeči barvi. Avtomatski povrat z zaklepom. Magnetni naslon. Točnostni razred II z MID certifikatom.



ŽE OD

€ 6,40

Koda	Št.	Širina mm	l<m>l	Teža kg	Cena
3301427	R94550003	19	3	0,201	8,12 €
3301428	R94550005	19	5	0,265	12,36 €
3301429	R94550008	25	8	0,468	11,30 €

Univerzalni nož



Koda	Št.	Širina	Teža kg	Cena
3301601	R93200010	10mm	nož+5 rezil	4,63 €
3301602	R93950010	10mm	10 rezervnih rezil	1,77 €
3301603	R93200018	18mm	nož+5 rezil	6,41 €
3301604	R93950018	18mm	10 rezervnih rezil	3,31 €
3301605	R93200025	25mm	nož+5 rezil	11,40 €
3301606	R93950025	25mm	10 rezervnih rezil	6,50 €

Multifunkcijska žaga

Žagino rezilo je vrtljivo za 90° za žaganje vzporedno s tlemi. Okvir se lahko obrne za 180° za žaganje v ozkih prostorih. Enostavno nastavljanje.



AKCIJSKA CENA!

€ 23,73

Koda	Št.	l<mm>l	Teža kg
3301608	R93350051	300	0,47

Primež

Primež z nakovalom. Model 150mm z vrtljivim podnožjem.



Koda	Št.	l<mm>l	Teža kg	Cena
3301737	R93800125	125	19,00	146,90 €
3301738	R93800150	150	14,0	162,92 €

Set polfinih pil

Set 5 polfinih pil. Z 2-komponentnimi ročajji.

AKCIJSKA CENA!

€ 29,65



Koda	Št.	Vsebina	Kos	Teža kg
3301597	R93000005	trikotna, ploščata, okrogla, polkrožna in kvadratna	5	0,82

Rezalec matic, hidravlični M4-M14

Z močnim dletom, dodatno induktivno ojačenem. Rezalni rob odporen na lom. Spodrez v dletu poveča cepilni efekt in preprečuje lom. Z gladko funkcijo dleta. Valjane kanalne gladke stene odporne proti obrabi. Za matice do lastnosti razreda 10. Menljivo dleto. Za rezanje matic 7-22 mm, M4-M14.



Art. 8009450
1.26/1 HYD

AKCIJSKA CENA!

€ 156,³⁰

Set navojnih vstavkov z drsnim kladivom

Navojni nastavki omogočajo npr. snemanje navojnih pokrovov z 1 ali 2 navojnima luknjama. Št. 1.81/K-1: z drsnim kladivom 1.35/1, rod 230 mm in udarno težo 200 g. Št. 1.81/K-12: z drsnim kladivom 1.35/1A, rod 230 mm in udarno težo 700 g, adapter M14x1,5. V robustni plastični škatli, 275 x 229 x 83 mm.

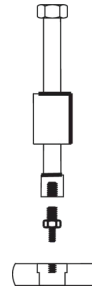

Art. 1936557
1.81/K-12

AKCIJSKA CENA!

€ 136,⁷⁰

Set notranjih snemalcev

Set notranjih snemalcev v i-BOXX škatli. Za ležaje od 8-30 mm. S 700g drsnim kladivom.



Art. 3461734
1101-1.31/0-H

AKCIJSKA CENA!

€ 399,²⁷

Snemalec ležajev set in i-BOXX 72

Komplet snemalcev s krogljčnim sklepom za več kot 30 krogljčnih ležajev. Za snemanje krogljčnih ležajev, ki istočasno ležijo na gredi in v ohišju. Snemanje žlebastih krogljčnih ležajev brez poškodb ter brez demontaže.

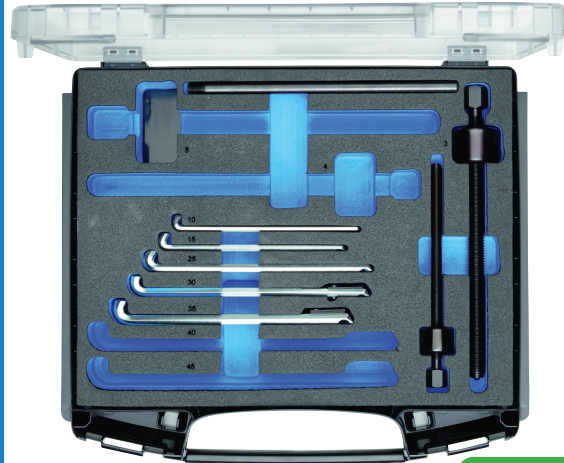

Art. 2963485
1101-1.29/1K

AKCIJSKA CENA!

€ 470,⁸⁴

Snemalec set 2 - 3 ročice

V plastični škatli. Vsebina: 1 vreteno, po 1 prečni nosilec 2- in 3-ročni in 3 hitro sprostljive ročice. Maksimalni razmak 160mm. Doseg 150mm.



Art. 1645455
1.07/K-2-SE

AKCIJSKA CENA!

€ 441,¹¹

Set snemalca 2 ročni

Set 2 ročni snemalec s podaljški. Vpenjanje 130x100-350mm. Vpenjalne globine 100, 200, 250, 350mm. Set 9 kos v i-BOXX 72 škatli.



Art. 3106756
1101-1.04/SEB-08

AKCIJSKA CENA!

€ 362,⁷²

EASYARM EA in EAB 2, 3 in 4

EASYARM pregibna roka je na voljo v več izvedbah. Kot dvojna ali trojna z dosegom do 1900mm, za montažo na mizo ali strop. Glede na izvedbo lahko nosi orodja do 20kg ter premaguje navor do 500Nm. Plinski blažilniki ter zglobovi s krogličnimi ležaji, omogočajo uravnoteženo in tekoče gibanje. Vrtljiva glava omogoča delo v vseh položajih. Adapterji za vpenjanje različnih orodij ter dodatno gibanje v x, y, z oseh. Model EAB je opremljen z zaklepom roke, ki zagotavlja enako višino na vsem delovnem območju roke.



**MANIPULATORJI ZA RAZBREMENITEV
PREPREČITE POKLICNE BOLEZNI!**

ŽE OD
€ 1.230,00



ROVER

ROVER MANIPULATOR vam omogoča manipulacijo obdelovancev in drugih bremen, do 100kg. Zahvaljujoč uporabniku prijaznemu in ergonomsko zasnovanemu krmilnemu sistemu je zelo enostaven za uporabo. Prijemalno vpenjalni sistemi so zamenljivi glede na obliko in material bremena. Z motoriziranimi glavami omogočamo rotacije na eni ali več oseh. S podstavkoma CSM001 in CSM002 Rover postane mobilna manipulacijska naprava, ki jo je mogoče hitro postaviti na različna delovna mesta, glede na trenutne zahteve v vaši proizvodnji.



ŽE OD
€ 7.468,00

DRILLTRONIC vrtanje do fi 20mm in rezanje navojev M3 - M20

Drilltronic je edinstven stroj opremljen s pregibno roko, ki omogoča vrtanje in vrezovanje navojev. Pregibna roka omogoča veliko delovno površino in prilagodljivost. Toga konstrukcija roke ter pnevmatska blokada položaja roke, omogoča visoko točnost med delom. Brezkrtačni BL motor z brezstopenjsko regulacijo vrtljajev zagotavlja tih tek in dolgo življenjsko dobo. Stroj je lahko opremljen z elektronskim koordinatnim sistemom VAPS, ki preko enostavnega vmesnika in LCD zaslona na dotik, omogoča nastavitve koordinat izvrtin in vrtljajev za serijsko proizvodnjo, brez zamudnega nastavljanja točk. Globino izvrtin lahko nastavljam s pomočjo elektronskega senzorja globine. Stroj je lahko opremljen z mazalnim sistemom na oljno meglo. Stroj se montira na delovno mizo opremljeno s T-utori za montažo različnih vpenjal.

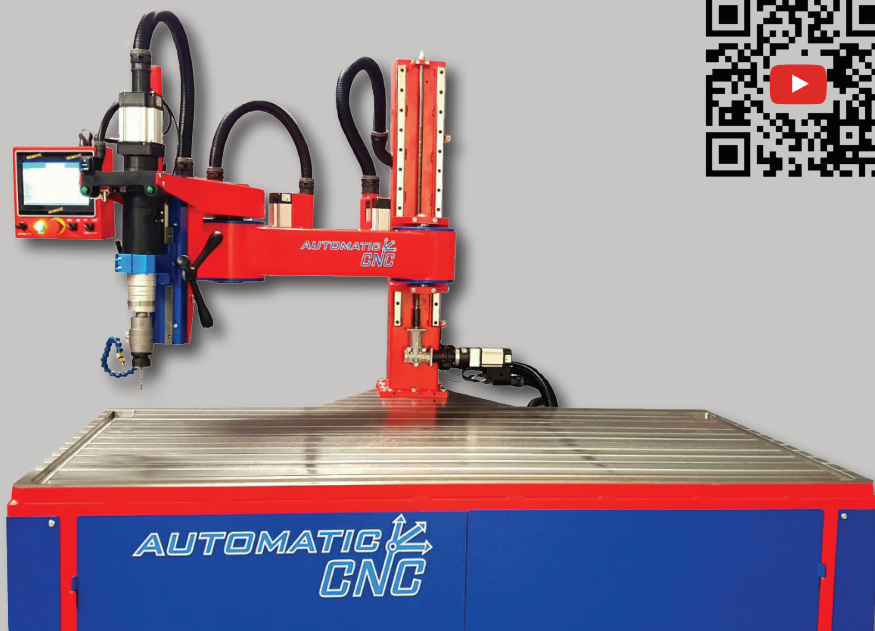
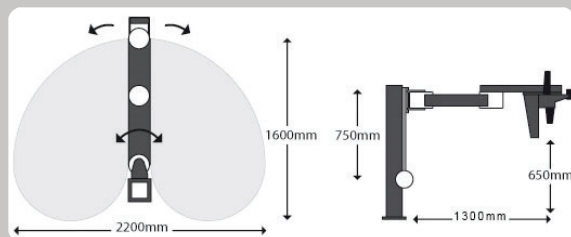

Art.	Vrezovanj-jeklo	Vrtanje-jeklo	Hitrost v/min	Višina stebra	Hod vretena mm
DT 131000	M3-M12	1-13mm	100-1000	500 mm	135
DTS 161250	M3-M20	1-16 (20)mm	30-1250	500 mm	135
DT 134500	M3-M8	3-13mm	125-4500	500 mm	135

JOYTAP JT3 4.0

JOYTAP električni stroj za vrezovanje navojev z aluminijasto trojno pregibno roko. Z dosegom do 1900mm. Opremljen je s servo BL motorjem ter krmilnikom za brezstopenjsko regulacijo vrtljajev. Elektronika omogoča 50% zmanjšanje hitrosti pri vrtenju v levo. Vrtljiva glava omogoča delo v vseh položajih, za poravnavo glave služi magnet. Plinski blažilniki ter zglobi s krogličnimi ležaji omogočajo uravnoteženo in tekoče prostorsko gibanje. Varnostna sklopka za vrezovanje slepih navojev. Za vrezovanje in valjanje notranjih ter zunanjih navojev. *Dodatna oprema: senzor za avtomatski povratni hod ali elektronska nastavitvev momenta, globine in povratnega hoda, mazanje z oljno meglo. Primeren za serijsko vrezovanje in valjanje navojev.

Art.	Vrezovanj-jeklo	Hitrost v/min	Vpenjalo	Teža kg	Cena
JT3000	M2-M12	100-1000	GR2	19	4.480,00 €
JT3150	M3-M16	50-500	GR2	19	4.480,00 €
JT3500	M5-M24	20-200	GR2	20	4.950,00 €
JT3750*	M8-M36	10-150	GR3	25	6.200,00 €
JT3750 M	M8-M36	10-150	GR3	25	6.800,00 €
JT3900*	M18-M48	10-90	GR4	50	11.850,00 €

* Modela JT3750 in JT3900 sta brez vrtljive glave in magneta za pozicioniranje

Sistem VASTC omogoča - Krmiljenje stroja preko LCD zaslona na dotik, z naslednjimi funkcijami: Vrezovanje navojev ročno ali avtomatsko (nastavitvev koraka in globine navoja). Privijanje vijakov z nastavitvijo momenta in samodejnim izklopom ob dosegu le tega. Štetje navojev, prenos podatkov, log datoteke, ...



Sistem VASTC - 1.155,00 €



Mazanje z oljno meglo
630,00 €

Vrtljiva glava za
vrezovanje pod kotom

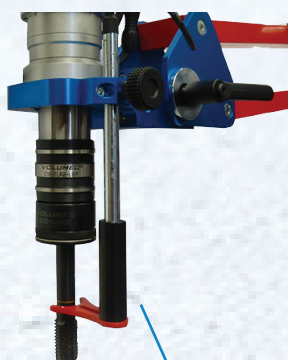
SNIPER M2-M14

Art. 7014

AKCIJSKA CENA!

€ 3.297,00

Senzor globine z avtomatskim povratnim hodom - 425,00 €



Stroj za vrezovanje navojev s pregibno roko. Opremljen je z električnim BL servo motorjem in krmilnikom za elektronsko nastavitvev vrtljajev, 400W, 230V/50Hz. Polna hitrost pri vrtenju v levo. Uravnoteženo in tekoče prostorsko gibanje. Doseg do 1100mm. Varnostna sklopka za vrezovanje slepih navojev. Za vrezovanje in valjanje notranjih in zunanjih navojev.

*Možnost nadgradnje: Vrtljiva glava z magnetom za poravnavo - 350,00 €

*Senzor globine z avtomatski povratnim hodom - 400,00 €

Rokavice Bonasia - protivrezne

Art. 01130091

Pletene brezšivne rokavice, proti vrezni razred 3, PU plast na dlani in prstih, elastična manšeta.

Velikosti: 6/7/8/9/10/11



AKCIJSKA CENA!

€ 4,²⁶



Rokavice Palawan

Rokavice za fina mehanska dela. Brezšivne pletene rokavice iz sintetične preje s prevleko iz lateksa na dlani in prstih. Fleksibilna manšeta.



AKCIJSKA CENA!

€ 1,⁹⁸

Zaščitne rokavice BUNTING EVOLUTION

Brezšivne rokavice iz poliestra in tanko plastjo poliuretana na prstih in dlani, elastična manšeta.

Velikosti: 6/7/8/9/10/11



AKCIJSKA CENA!

€ 1,⁰²

Zaščitne rokavice Babbler light

Pletene brezšivne poliester rokavice z nitrilom na dlani in prstih.

Velikosti: 6/7/8/9/10/11



AKCIJSKA CENA!

€ 0,⁹⁰

Očala Crystallux

Zelo lahka zaščitna očala s polikarbonatno lečo razreda 1F po standardu EN 166 z odstranljivim tesnilom iz EVA pene. Tesnilo zapolni režo med očali in uporabnikovim obrazom ter tako občutno zmanjša tveganje za poškodbe oči zaradi nevarno letečih delcev. Prozorni vizir z zaščitnim filtrom proti UV sevanju v skladu s standardom EN 170. Vizir proti dimu s filtrom proti soncu v skladu s standardom EN 172



AKCIJSKA CENA!

€ 5,⁴⁰

Zaščitna čelada Alpinworker WR Vented

Čelada ALPINWORKER je ena najlažjih čelad na trgu, primerna za delo na višini. Teža le 460 g. Z zračniki uporabniku zagotavlja maksimalno udobje. Opremljeno s posebnimi držali za pritržitev svetil. Kratek vizir. Vgrajena očala ustrezajo standardu EN166. Nastavitev obsega glave z vrtljivim kolesom: 53-66 cm. 6-točkovno tekstilni pasovi. 4-položajni sistem nastavitve globine pasu.



AKCIJSKA CENA!

€ 24,⁰⁶

Zaščitni čevlji HALWILL-MF ESD S1P SRC

ESD nizki zaščitni čevlji z nekovinsko zaščitno kapico in kevlar neprepodnim podplatom. Zunanji del podpata iz dveh slojev PU. Zgornji del iz inovativnega mikrofiber materiala, ki zagotavlja visoko zračnost za uporabnika. Številke: od 36 do 49



AKCIJSKA CENA!

€ 40,⁴⁴

Hlače Dayboro

Moške delovne hlače z elastičnim pasom; elastična inovativna tkanina TRIFIBETEX; trpežni trojni šivi na nogah in mednožju. Ojačani kolenski deli. Prostorni večnamenski sprednji žepi s trakom za orodje. Odsevni elementi. Podaljšana dolžina nog. Žepi za kolenske blazinice. Pranje pri 40 °C.



AKCIJSKA CENA!

€ 42,⁰⁰

Mini-Press 14V ACC



2x klešče Mini do 35
GRATIS!

Pogonski stroj s samodejnim povratnim hodom (ACC), Akumulatorska baterija Li-Ion Plus 14,4 V, 1,5 Ah, hitri polnilnik, v kovinskem kovčku.

2x klešče Mini do 35 GRATIS!

AKCIJSKA CENA!
€ 1.403,00

Koda	Za spoje fi mm	Dolžina	Teža kg
578X04-2	10-40	33 cm	2,40

Power-Press SE



Gratis Mini rezalec



Hitro in zanesljivo zatiskanje. Za pogon REMS klešč za zatiskanje (izjema so REMS klešče za zatiskanje Mini), REMS obroček za zatiskanje in klešč za prešanje/obročev za zatiskanje drugih proizvajalcev.

AKCIJSKA CENA!
€ 892,00

Koda	Za spoje fi mm	Kovček	Teža kg
572111	10-108	kovinski	4,70

Akku-Press 22 V Connected

Pogonski stroj s samodejnim povratnim hodom (ACC), Funkcija Connected omogoča sledenje stiskom in izpis protokolov ter geolokacijo. Akumulatorska baterija Li-Ion 21,6 V, 2,5 Ah, hitri polnilnik, v kovinskem kovčku.

ZAŠČITA PROTI KRAJI!!!

Art. 576014

AKCIJSKA CENA!
€ 2.618,00

NOVO!



Speciale klešče



Klešče za rezanje navojnih palic. Rezanje brez poškodovanja navoja. Za navojne palice od M6 do M12

Obročci za stiskanje pod kotom do 90° Oblika klešč V 12-35, TH 16-32, M 12-35 in F 16-32. Z vmesnimi kleščami Z8 in Mini Z8

18

Škarje za rezanje kablov do 300mm². (niso primerne za mini -press)
Art. 571887



Eco-Press

Robustna in kompaktna ročna radialna stiskalnica s preklopnim gibom za pogon REMSS klešč za prešanje do 25mm!



2x klešče do 25
GRATIS!

AKCIJSKA CENA!
€ 497,00

Koda	Za spoje fi mm	Teža kg
574000-2	10-26	4,70

Električni krivilec cevi Curvo



Močan in robusten elektro krivilec cevi do fi 40mm in kota 180°. V kovinskem kovčku. Set vsebuje: pogonski stroj, upogibalne segmente in drsnike v kovinskem kovčku.

Art. 580026
Set 15-18-22

Art. 580036
Set 15-18-22-28

AKCIJSKA CENA!
€ 1.638,00

AKCIJSKA CENA!
€ 1.938,00

CamSys set S-Color 30 H



Art. 175010

AKCIJSKA CENA!

€ 2.874,00

Izredno kompakten in lahek elektronski sistem s kamero, za pregled cevi, kanalov, dimnikov Ø 50-150mm. Izredno ostra in svetla slika. Premer glave 23mm. Z akumulatorskim in omrežnim napajanjem. Omogoča shranjevanje video posnetkov in slik na SD kartico. Opremljena s 30m fleksibilnim potisnim kablom, premera Ø 5,4mm, na roloju z elektronskim števcem dolžine odvitja.

Frigo 2 F-Zero



Art. 131012

AKCIJSKA CENA!

€ 1.367,00

Električna naprava za zamrzovanje cevododov. Odlikuje jo izjemna moč in ozke zamrzovalne manšete, ki olajšajo delo na težko dostopnih mestih. Zaradi velike zamrzovalne moči je čas zamrzovanja zelo kratek. Zamrzovalni agregat 430W. Izredno tih tek. Omogoča zamrzovanje v območju Ø ½ - 2" ali 15 - 54mm. Prenos toplote na cev preko vodnega filma. Čisto, tiho in varno delo, brez paste/mazanja. Okolju prijazno interno hladilno sredstvo R-290. Osnovna oprema do 5/4": glavi 3/8"-1", adapterja do 1.1/4", termometra, velcro trakova in pršilka.

*Opcija: adapterji 1/4", 1.1/2", 2"

Push



Art. 115000

AKCIJSKA CENA!

€ 234,00

Inox - Art. 115001

AKCIJSKA CENA!

€ 315,00

Ročna črpalka za točen in hiter preizkus tesnosti cevododnih sistemov, tlačnih posod, ... Togo vpet medeninasti bat, odporen na obrabo. Tesnilni sistem z nerjavečimi jeklenimi kroglicami za zanesljivo delovanje.

12 litrski rezervoar. Manometer do 60bar. Visokotlačna gibka cev dolžine 1,5 m.

E-Push 2



Art. 115500

AKCIJSKA CENA!

€ 838,00

Električna črpalka za enostaven in hiter preizkus tesnosti cevododnih sistemov, posod in drugo. Z manometrom, sesalno gibko cevjo dolžine 1,5m in visokotlačno cevjo dolžine 1,5m. Visokozmogljiva batna črpalka 6,5 l/min. Tlak je mogoče nastaviti v 6 stopnjah do max 60bar. Zmogljiv 1300W kondenzatorski motor.

Multi-Push SL

- Izpiranje z vpihovanjem zračnih mehurčkov
- Čiščenje
- Dezinfekcija
- Konzerviranje
- Tlačni preizkus z zrakom
- Polnjenje kompenzacijskih posod



Art. 115610

AKCIJSKA CENA!

€ 2.820,00

Visoko zmogljiva, kompaktna, elektronska enota za izpiranje s kompresorjem brez olja. Za izpiranje z vodo ali zmesjo voda/zrak, razkuževanje, čiščenje, konzerviranje cevododnih sistemov.

Picus DP set Simplex 2

Suho kronsko vrtnje v armiran beton (Ø 162mm). Vrtnje v ostale materiale (Ø 202mm)



Art. 180035

AKCIJSKA CENA!

€ 3.220,00

Visoko zmogljiv, robusten, priročni diamantni vrtni stroj za kronsko vrtnje z mikro vibracijami. Za suho kronsko vrtnje, npr. v beton, armiran beton do Ø 162 mm, v zidove vseh vrst, naravne kamnine, asfalt, estrih vseh vrst, do Ø 202 mm. Vrtnje, ročno ali s stojalom. Vrtna krona - priključni navoj UNC 1½ zunanji, 6 ½ notranji.

Cobra 22 set 16+22



Naprava za čiščenje cevi. Pogonski stroj, vodilna cev, zaščitno stikalo (PRCD). Komplet spiral in orodja 16, komplet spiral in orodja 22. Za cevi do Ø 150 mm! Delovna dolžina do 70 m!

AKCIJSKA CENA!

€ 1.869,00

Koda	Za cevi do fi	Moč motorja	Hitrost vrt.
172012	150 mm	750W	740 obr/min

Easy-Clean



Hitro in enostavno čiščenje zamašenih odtočnih cevi! S kratko manšeto za umivalnike, tuš kabine, kopalne kadi in dolgo manšeto za wc školjke. Nastavljiva prednja ročica omogoča visok prenos moči. Tlačno/sesalna naprava za čiščenje sanitarnih odtokov (tuš, bide, umivalnik, WC, ...).

Art. 170300

AKCIJSKA CENA!

€ 118,00

Mini-Cobra S 22V VE

NOVO!



Naprava za čiščenje cevi. Pogonski stroj, spirala 8mm dolžine 7,5m s kijasto glavo, baterija 21,6V 2,5Ah, polnilnik v kovinskem kovčku. Hipna sprememba smeri vrtenja brez spremembe smeri vrtenja motorja. Za cevi Ø 20-50 (75) mm! Le 5,2 kg, 0-560 obr/min.

Art. 170026

AKCIJSKA CENA!

€ 812,00

Unimat 75

Polavtomatski stroj za racionalno vrezovanje navojev sornikov in cevi ter navojev na rebrastem betonskem jeklu. Visoka produktivnost in gospodarnost. Za izdelovanje posameznih kosov ali serijsko proizvodnjo. Enostavna uporaba. Kratek čas priprave.

Vrezovanje navojev:

- Sorniki
- Cevi
- Betonsko rebrasto jeklo
- Metrični navoiji sornikov
- Cilindrični navoiji cevi
- Stožčasti cevni navoiji
- Lupljenje
- Izdelovanje posnetih robov
- Tolerančni razred - srednji (6g) v skladu z ISO 261 (DIN 13) 1)



Za navoje:
1/16" - 2 1/2"
6 - 72 mm

Eva set za vrezovanje navojev



Set za ročno vrezovanje navojev do 2". Set vsebuje rezalne glave in ragljo v kovinskem kovčku.

Art. 520015
1/2-3/4-1-1 1/4"

AKCIJSKA CENA!

€ 416,00



Art. 520025
S glave 3/8-1/2-3/4"

AKCIJSKA CENA!

€ 535,00

20

Amigo set

Stroj za vrezovanje cevni navojev. Edinstveno vpenjanje rezalnih glav v pogonski napravi, zagotavlja varno vpetje med delom in hitro menjavo glav. Kompakten, zmogljiv električni rezalnik navojev.

Amigo 1.1/4 s 4 glavami za cevi od R1/2" do R1.1/4".

Amigo 2 s 6 glavami za cevi od R1/2" do R2".



Amigo 1.1/4 - Art. 530020

AKCIJSKA CENA!

€ 1.031,00



Amigo 2 - Art. 540020

AKCIJSKA CENA!

€ 1.548,00

Magnum 3000 L-T



Art. 380309

AKCIJSKA CENA!

€ 5.705,00

Robusten, močan stroj za vrezovanje cevnih navojev od 1/2" do 3". Motor 1700W, udarno vpenjalo, centrinska glava, avtomatsko mazanje.

Odstranjevalec igle REG

Univerzalno, robustno in masivno orodje za odstranjevanje notranjih in zunanjih ostružkov. Primerno za nerjaveče, jeklene, bakrene cevi in druge.



Koda	Za cevi Ø mm		Cena
113825	8-35	ročni	57,00 €
113830	10-54	ročni	66,00 €
113835	10-54 E	za el. pogon	123,00 €

Škarje ROS

Škarje za rezanje iz cevi iz umetne mase in večplastnih cevi. Posebej primerne za cevi PEX.



NOVO!

Koda	Za cevi Ø mm		Cena
291410	do 22	P flex 22	51,00 €
291420	do 28	ROS PEX 28 S	78,00 €

Škarje ROS P

Škarje za rezanje cevi iz umetne mase in večplastnih cevi.



Koda	Za cevi Ø mm		Cena
291220	do 35	ROS P 35A	70,00 €
291000 RPS	do 42	ROS P 42 PS	75,00 €
291290	do 63	ROS P 63 S	147,00 €

Cento set



Univerzalna naprava za rezanje vseh vrst cevi do Ø 105mm. Pogonski stroj s kaljenimi tekalnimi valji, varnostnim nožnim stikalom, obročnim ključem za menjavo rezil. Gratis Rezalno kolo CU/Inox (Art. 845050)
*Opcija: na voljo so rezalna kolesa za rezanje cevi iz: Inox, baker, C-jekla, duktilne litine, PE-cevi

Art. 845X02

AKCIJSKA CENA!

€ 1.453,00

Gratis Mini rezalec

Rezalci RAS CU/INOX S

Kompaktni, robustni, visoko kakovostni rezalci tankostenskih nerjavečih, bakrenih in drugih cevi. Iglčno uležajeno rezilno kolo ter pritinski valjčki. Za lažje rezanje.



Koda	Za cevi Ø mm	Cena
113241	3-28	51,00 €
113351	8-35	66,00 €
113401	8-64	169,00 €

LED svetilka 2800 22V

2800 lum, 6500 K. Baterija 22V ali 230V napajalnik.

Art. 175210 samo svetilka

Cena: 120,00 €

Art. 175211 z baterijo in polnilcem

Cena: 359,00 €



LED svetilka 10.000
230V/50Hz, 10.000 lum, 5000 K
Art. 175222 Cena: 103,00 €

Sanitol

Sintetično mazivo za vrezovanje navojev, brez mineralnih olj. Posebej primerno za napeljave pitne vode. Popolnoma raztopljivo v vodi. Za izpiralno kontrolo dodano rdeče barvilo.



Special

Visoko legirano mazivo za vrezovanje navojev. Na osnovi mineralnega olja. Možno izpiranje z vodo.

Koda	Pakiranje		Redna cena	Akcijska cena
140115	Sprej 600 ml	Sanitol	33,94 €	28,90 €
140110	Ročka 5 l	Sanitol	174,38 €	148,90 €
140105	Sprej 600 ml	Special	23,36 €	19,90 €
140100	Ročka 5 l	Special	74,74 €	63,90 €

Central set za vrezovanje navojev



Set za ročno vrezovanje navojev do 2". Set vsebuje rezalne glave in ragljo v kovinskem kovčku.

Art. 479015
1/2-3/4-1-1.1/4"

AKCIJSKA CENA!

€ 456,00

Art. 479017
1/2-3/4-1-1.1/4-1.1/2-2"

AKCIJSKA CENA!

€ 740,00



King set C



Stroj za vrezovanje cevnih navojev. Edinstveno vpenjanje rezalnih glav v pogonski napravi, zagotavlja varno vpetje med delom in hitro menjavo glav. Kompakten, zmogljiv električni rezalnik navojev.



King 1.1/4 s 4 glavami za cevi od R1/2" do R1.1/4".

King 2 s 6 glavami za cevi od R1/2" do R2".



King 1.1/4 - Art. 847301

AKCIJSKA CENA!

€ 1.081,00

King 2 - Art. 850301

AKCIJSKA CENA!

€ 1.709,00



Črpalčka za spiranje cevi z vgrajenim grelcem KAMMAK

PROF-05

AKCIJSKA CENA!

€ 590,00

Močna črpalčka za hitro, učinkovito in enostavno izpiranje zaprtih cevnih sistemov. Opremljena z grelcem do 60°C. PROF-05 je idealna rešitev za hitro izpiranje cevnih sistemov, toplotnih izmenjevalcev, radiatorjev in bojlerjev, brez odstranjevanja le teh. Primerno za radiatorje, bojlerje, talno/stensko ogrevanje, solarne sisteme. Primerno za: anti-freeze, vodo, vodne raztopine, emulzije.

Koda	Prostornina	Moč motorja	Grelec	Max Temp.	Max. tlak
1426	35 l	750W	2000W	60°C	8 bar



Čiščenje cevi s pomočjo zračnih mehurčkov KAMMAK

AIR PRO-2

AKCIJSKA CENA!

€ 895,00

Močna in učinkovita naprava za hitro in enostavno čiščenje zaprtih cevnih sistemov s pomočjo vpihavanja zraka. AirPro-2 zagotavlja hitro in učinkovito čiščenje bojlerjev, radiatorjev in toplotnih izmenjevalcev, brez odstranjevanja le teh. Idealna za bojlerje, radiatorje, toplotne izmenjevalce, talno/stensko ogrevanje, solarne sisteme in drugo. Primerna za: tekočine za prenos toplote, sredstva proti zamrzovanju, vode, vodne raztopine in emulzije.

Koda	Vol. komp.	Moč motorja	Pretok zraka	Max. tlak
1427	9 l	0,75 kW	110 l/min	8 bar



Svinčnik označevalni PICA INK

AKCIJSKA CENA!

€ 6,82



Pica Ink je izviren označevalnik globokih lukenj. Hitro sušeče se črnilo piše na skoraj vse suhe površine, njegova dolga konica pa je idealna za označevanje globokih lukenj.

Koda	Barva
150/46	Črna
150/40	Rdeča
150/41	Rumena

Svinčnik označevalni PICA DRY



Svinčniki Pica Dry za profesionalno uporabo primerni za skoraj vse materiale.

Koda	Kos	Vsebina	Cena
3030	1	Svinčnik	11,39 €
4030	10	Minice Grafitne	8,58 €
4031	10	Minice Rdeče	8,58 €
4032	10	Minice Rumene	8,58 €
4040	8	Minice vodoodporne	6,85 €

Svinčnik fini PICA DRY

AKCIJSKA CENA!

€ 12,14

Art. 7070



Natančnost brez ostrenja - mehanski svinčnik s premerom svinčnika le 0,9 mm je idealen za fino in natančno označevanje, potisni mehanizem se uporablja za samodejno podajanje svinčnika in ima dolgotrajno moč držanja. Praktičen pokrovček svinčnika iz dimenzijsko stabilne plastike z izjemno močno sponko omogoča hitro upravljanje z eno roko.

B&W Torba za orodje TEX

Torba za orodje TEX.223 ponuja veliko prostora za orodja in dodatke. Velik podložen notranji žep. Žep z odpiranjem za 90° s snemljivo zadrigo. Maksimalna obremenitev 10 kg. Zadnji zavihek za pritrjevanje na voziček. Različni moduli, kot so nosilec za kladivo, žep za vijake in žep za orodje, nudijo dodaten prostor za shranjevanje in jih je mogoče pritrčiti na torbo ali pas za orodje zahvaljujoč magnetnemu sistemu Fidlock.

Art. 107753
116.70-TEX.223

AKCIJSKA CENA!

€ 116,00



B&W Kovček za orodje GO

Mobilni kovček za orodje iz ABS materiala s teleskopskim ročajem in 2 kolesčkoma. Čvrst aluminijast okvir zagotavlja togost in zaščito roba. 2 vgrajeni ključavnici in ključavnica na kombinacijo. Predal za dokumente A4 formata. Spodnji del je pregrajen z alu prekati po vaši lastni izbiri. Odstranljiv nastavek za orodje v pokrovu z 22 žepki za orodje na sprednji in zadnji strani. Odstranljiv pokrov spodnjega dela z 15 žepki za orodje. Dimenzije: 513x435x258mm

Art. 2934043
120.04/P

AKCIJSKA CENA!

€ 258,00



Kovčki za orodje JET/JUMBO

Kovček odporen na udarce iz polipropilena (PP). Močan, vodoodporen in odporen na prah. Avtomatski ventil za kompenzacijo tlaka. Temperaturno območje od -30°C do +80°C. Zanka za zaklep z obešanko. Možno zlaganje.

**EXTREMNO
ODPOREN**

Art. 2910144
JUMBO6700

AKCIJSKA CENA!

€ 358,00



Nahrbtnik za orodje MOVE

Nahrbtnik za orodje s podloženimi naramnimi trakovi. S pasnim in prsnim trakom. Material: proti trganju odporen najlon. Prednji žep se odpira za 90°. Visoko kvalitetne zadrge. Spodnji del torbe odporen na pršenje vode. Prostornina 21L. Maksimalna obremenitev 12kg. Dimenzije: 400x290x180mm

Art. 2325934
116.02

AKCIJSKA CENA!

€ 69,00



Kovček za orodje ENERGE

Čvrst aluminijast okvir zagotavlja togost in zaščito roba. 2 vgradni ključavnici in ključavnica na kombinacijo. Predal za dokumente A4 formata. Spodnji del je pregrajen z alu prekati po vaši lastni izbiri. Odstranljiv nastavek za orodje v pokrovu z 22 žepki za orodje na sprednji in zadnji strani. Odstranljiv pokrov spodnjega dela z 15 žepki za orodje. Dimenzije: 492 x 420 x 194 mm



Art. 108970

AKCIJSKA CENA!

€ 149,00



Kovček ENERGE z 90 delnim setom orodja GEDORE RED

Set vsebuje: Kombinirani ključki 8 kos 8-19MM, set izvijačev PZ 6 kos R38002106, set klešč 3 kos R28002003, set nasadnih ključev 3/8« 26 kos R59003026, set bitnih nasadkov 1/4« 31 kos R33005031, bit izvijač 1/4« R38950000, set barvnih inbus ključev z okroglo glavo 1.5-10 mm 9 kos R366101009, preizkuševalec napetosti 3,0 mm R38121312, meter 3 m R94550003, nastavljivi ključ 8" R03100008, ključavničarsko kladivo 300 g R92100012, univerzalni nož s 5 rezili 18 mm R93200018.

AKCIJSKA CENA!

SUPER UGODNO!

€ 299,00

Art. 108970-90

GEDORE



Svedri za kovino DIN 338 v kovinski škatli

Valjani svedri 1100 HSS-R za vrtanje navadnega jekla.
Svedri brušeni z zabrušeno konico 1120 HSS-G za vrtanje jekel, sive litine, itd.
Svedri 1140 HSS-E Co5 za vrtanje jeklenih zlitin, nerjavečih jekel in materialov kot sta V2A in V4A.



Art.	Kos	Vsebina	Cena
1100 131 0019 HSS-R	19	1-10mm x 0,5mm	13,20 €
1100 131 0025 HSS-R	25	1-13mm x 0,5mm	25,50 €
1120 131 0019 HSS-G	19	1-10mm x 0,5mm	18,80 €
1120 131 0025 HSS-G	25	1-13mm x 0,5mm	37,90 €
1140 131 0019 HSS-E	19	1-10mm x 0,5mm	35,80 €
1140 131 0025 HSS-E	25	1-13mm x 0,5mm	75,80 €

Svedri Z3 trirezni HSS-E Co5 DIN 338

Za vrtanje v materiale do 1.000 N/mm² (32,2 HRC). Omogočajo vrtanje z 60% večjo hitrostjo podajanja. Pri uporabi v CNC strojih zagotavljajo kvaliteto vrtanja do IT 9.

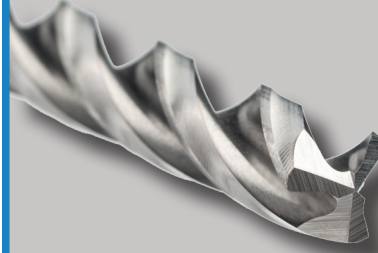

NOVO!



Art.	Kos	Vsebina	Cena
1149 133 0005 HSS-E	5	4/5/6/8/10mm	35,00 €
1149 133 0019 HSS-E	19	1-10mm x 0,5mm	99,80 €
1149 133 0024 HSS-E	24	1-10,5mm x 0,5mm + 3,2/4,2/6,8/10,2mm	150,00 €
1149 133 0025 HSS-E	25	1-13mm x 0,5mm	198,0 €

Seti za ročno vrezovanje navojev



Set 6000 HSS-G za vrezovanje v jeklo, sivo litino, itd.
Seti vsebujejo navojne svedre, čeljusti, držala ter ustrezne svedre.

Art.	Kos	Vsebina	Cena
6000 141 0044 HSS-G	44	M3-M12	128,00 €
6000 141 0054 HSS-G	54	M3-M20	318,00 €

NAVOJNI STROJNI SVEDRI



Kompleti strojnih navojnih svedrov M3-M12 . 7 kos.
Kompleti strojnih navojnih svedrov M3-M12 s pripadajočimi svedri v plastični škatli. 14 kos.
Ali komplet navojnih svedrov M4-M10 s pripadajočimi svedri ter grezili v okrogli plastični škatli. 12 kos.



V dveh oblikah: Oblika B za slepe luknje ter oblika C za skožnje luknje.



ŽE OD
€ 83,60



Svedri TURBO STEP INOX

- Idealni za uporabo z akumulatorskim vijaknikom/vrtalnikom.
- Občutno hitrejši od navadnih spiralnih svedrov.
- Poenostavljeno vrtanje obstoječih vrtn.
- Idealno za vrtanje vijakov ali kovic.
- Natančne okrogle luknje s čistimi robovi.
- Univerzalno uporaben v jeklu < 1.200 N/mm², litih materialih, aluminiju, plastiki (npr. akrilno steklo), trdem in mehkem lesu.

NOVO!

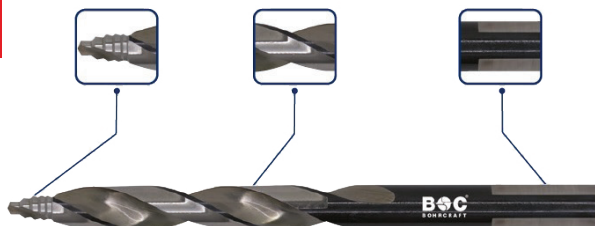

Art. 1203 133 0005
MG 5 T-STEP INOX

AKCIJSKA CENA!

€ 56,70

24



Svedri HARDOX M42 HSS-E Co8

- Specialni svedri z visoko temperaturno odpornostjo.
- Za materiale kot je Hardox 400/450/500/HiTuf.
- Dolgo življenjsko dobo zagotavlja material M42/Co8 in specialna prevleka ZRN+ z izrednim koeficientom trenja.
- Idealni svedri za vrtanje v žlice bagrov, plugov in drugih strojnih delov, ki so izdelani iz jekel odpornih na obrabo.

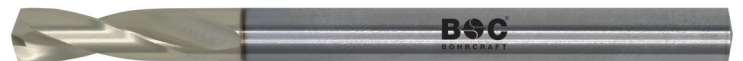

NOVO!



AKCIJSKA CENA!

€ 72,00

Art. 1508 133 0005
ME 5 HDX

Svedri z zabrušeno konico za kovino HSS-G DIN 338 v kovinski škatli

Svedri z zabrušeno konico 1120 HSS-G za vrtnanje jekel, sive litine, itd.

170 kos v kovinski škatli
1-10mm x 0,5mm
Art. 1120 141 0170
MG 170



AKCIJSKA CENA!

€ 132,00

Svedri z zabrušeno konico za kovino HSS-G DIN 338 v kovinski škatli

Svedri z zabrušeno konico 1120 HSS-G za vrtnanje jekel, sive litine, itd.

81 kos v kovinski škatli
1-10mm x 0,1mm
Art. 1120 142 0081
MG 210



AKCIJSKA CENA!

€ 119,80

Hitrovpenjalne glave PRO

Hitro vpenjalne glave. Avtomatsko zategovanje. Kovinske čeljusti, kovinsko ohišje. Za obdelovalne centre in stebelne vrtalnike.



Art.	Vpetje	Velikost	Cena
1458 030 1316	B16	1,0-13 mm	48,30 €
1458 030 1616	B16	1,0-16 mm	55,00 €
1458 030 1618	B18	1,0-16 mm	55,00 €

Kombinirani navojni svedri HSS-G

Kombinirani navojni svedri s 1/4" šestkotnim vpetjem. Sveder, navojni sveder in grezilo v enem. M3-M10.



Art. 4171 141 0007
MB 7



AKCIJSKA CENA!

€ 44,00

Univerzalna rezalna pasta

Rezalna pasta za vrtnanje, grezjenje, rezanje navojev, struženje in rezkanje.

Za daljšo življenjsko dobo svedrov!



Art.	Vsečina	Cena
9690 150 0017	BP 20 20 ml	8,40 €
9690 150 0018	BP 40 40 ml	10,40 €

Stopničasti svedri v kovinski škatli

Set stopničastih svedrov 3 kos. Velikosti:

- 1 - 4-12mm (1mm korak)
- 2A - 4-20mm (2mm korak)
- 3A - 4-30mm (2mm korak)



Art.	Vsečina	Cena
1760 141 0003	HSS-G 3 kos	72,00 €
1761 141 0003	HSS-G TiN 3 kos	86,40 €

Grežila HSS-G DIN 335 C 90° v kovinski škatli

Za grezjenje brez srha in ostrih robov. Nizka hitrost rezanja in mazanje z emulzijo zagotavlja dolgo življenjsko dobo in dobre rezultate dela.

KS 6 HSS za jekla, sivo litino, itd.
KS 6 Co za materiale VA in nerjaveča jekla.

Grežila v kompletu: 6,3 / 10,4 / 12,4 / 16,5 / 20,5 mm



Art.	Vsečina	Cena
1700 133 0005	HSS-G 5 kos	69,80 €
1710 133 0005	HSS-E Co 5 kos	88,00 €

Set krožnih bi-metal žag ELEKTRO

8 delni set vsebuje:

- Krožne žage: 22/29/35/44/51/68mm
- Ter vpenjali AS11 in AS33 z 6K vpetjem.
- Možno naročilo tudi posameznih kronskih žag: od 14mm do 210mm.

Art. 1900 143 0006
LS 6

AKCIJSKA CENA!

€ 51,00



Set vijačnih vložkov 1/4"

Set 32 kos bitni nastavki z barvnim obročem in držalom.
2xT10/T20/T30/T40
4xT15/T25
1xPH1/PH3
2xPH2/PZ1
5xPZ2
3xPZ3
Adapter 1/4"
Hitrovpensjalno držalo
Art. 6900 143 0031
PB 32



AKCIJSKA CENA!

€ 17,00



Roto rezkarji iz karbidne trdine

Kompleti 5 roto rezkarjev.
R 5/R 5 TiALN : 1x10,0mm oblike B/C/D/F/G



RX 12mm

NOVO!



R5

R5 TiALN

Art.		Vpetje	Kos	Cena
5900 133 0006	R 5	6 mm	5	79,80 €
5901 133 0006	R 5 TiALN	6 mm	5	99,80 €
5170 030 1200	RX 12	6 mm	1	55,00 €

Set za popravilo navojev

130 delni set v plastični škatli.
Navojni vložki: 25xM5-M10, 10x M12.
Navojni svedri M5-M12
Vgradno orodje
Lomilec čepov
Svedri HSS-G



Art. 4601 133 1512
GR-512

AKCIJSKA CENA!

€ 105,00

Luknjači za INOX pločevino

Luknjači za INOX pločevino.
Idealni za pripravo luknje v INOX koritih. Fi 35mm.
Možno naročilo tudi drugih velikosti: 12,7mm-63,5mm



Art. 1915 030 3500
Fi 35 mm

AKCIJSKA CENA!

€ 24,00

Zunanji razigljevalci

Primerni za popravilo poškodovanih vijakov, navojnih palic, kolesnih vijakov itd.
Uporaba z baterijskim vrtnikom/vijačnikom

- Enostavno uporaba
- Hitro in varno delo
- Skriti rezalni robovi
- Varno odstranjevanje ostružkov

Različica EGR HM:

- Daljša življenjska doba z običajnimi jekli
- Posebej primeren za INOX in kaljena jekla



Art.		Vpetje	Velikosti mm	Cena
1648 160 0001	ERG HSS	1/4" E 6,3	3-19	33,50 €
1648 160 0002	ERG HM+	1/4" E 6,3	3-19	46,00 €
1648 160 0003	ERG 35 HM+	SW 9	13-35	81,90 €
1648 160 0004	ERG 54 HM+	SW 9	34-54	146,00 €

Set izvlekačev polomljenih vijakov

Set izvlekačev polomljenih vijakov in odlomljenih cevi. V plastični škatli.



Art.		Velikosti	Kom.	Cena	
9700 143 0005	SE 5	M3-M18	1/2/3/4/5	5	7,60 €
9700 143 0006	SE 6	M3-M24	1/2/3/4/5/6	6	9,90 €
9700 143 0008	SE 8	M3-M50	1/2/3/4/5/6/7/8	8	24,00 €

Svedri SDS-Plus QX-4 (PGM)



Art. 2612 133 0005
HB 5 QX-4

AKCIJSKA CENA!

€ 37,80

Kotne glave za vrtnike

Kotna glava za vijačenje z 1/4 6k pogonom. Kotna glava za vrtnanje do 10,0mm.



Art. 6350 160 0001
PR090

AKCIJSKA CENA!

€ 60,90

Art. 6351 1690 0001
PR0100

AKCIJSKA CENA!

€ 73,00

Diamantne rezalke!



PROFI CERAMIC
Sintrani segmenti, izvrtina 22,23 mm. Uporaba: beton, votli bloki, tlakovci, gradbišni material, ...



PROFI CERAMIC
Za fine in čiste reze, izvrtina 22,23 mm. Uporaba: glazirane ploščice, plošče iz naravnega kamna, trde ploščice, keramične ploščice, ...



TURBO PROFI-PLUS
Lasersko varjeni diamantni segmenti, izvrtina 22,23 mm. Uporaba: za rezanje armiranega betona, granita in splošnega gradbenega materiala.

Art.	Ø/mm	Cena	Art.	Ø/mm	Cena	Art.	Ø/mm	Cena
2740 090 0115	115	10,80 €	2745 090 115	115x1,2	16,90 €	2730 090 115	115	43,00 €
2740 090 0125	125	14,60 €	2745 090 125	125x1,2	20,80 €	2730 090 125	125	47,20 €
2740 090 180	180	24,60 €				2730 090 150	150	62,00 €
2740 090 230	230	30,00 €	2745 090 230	230x1,9	59,80 €	2730 090 180	180	67,00 €
						2730 090 230	230	75,00 €

Diamantni svedrji PRO za suho vrtnje

Diamantni svedrji s hladilnim voskom za suho vrtnje. Izredno dolga življenjska doba zaradi vakumirane bronaste prevleke diamantov. 3 kos 6/8/10mm
Možno naročilo tudi posameznih velikosti (5mm-70mm)

Dvakrat daljša življenjska doba, v primerjavi s klasičnimi diamantnimi svedrji za mokro vrtnje.

Art. 2701 133 0003



AKCIJSKA CENA!

€ 49,00

Diamantni kronski svedrji z M14 navojem za kotne brusilke

Idealno za : gres, porcelan, keramiko, marmor, terracotta in granit. Do velikosti 80mm.



ŽE OD

€ 16,60

Art.	Vpetje	Ø/mm	Cena
2702 030 0600	M14	6	16,60 €
2702 030 0800	M14	8	18,40 €
2702 030 1000	M14	10	21,20 €
2702 030 1200	M14	12	22,40 €

Komplet dlet SDS-Plus in SDS-Max

Set treh dlet (špica, dleto, široko dleto) SDS-Plus dolžine 250mm ali SDS-Max dolžine 400mm.

Art. 2650 030 0003
SDS-Plus

AKCIJSKA CENA!

€ 18,00

Art. 2660 030 0003
SDS-Max

AKCIJSKA CENA!

€ 31,00



Nož za odstranjevanje lepila SDS-Plus in SDS-Max

Nož idealen za odstranjevanje talnih oblog in lepil. SDS-Plus 250x100mm. SDS-Max 600x125mm.

Art. 2650 051 0025
SDS-Plus

AKCIJSKA CENA!

€ 110,00

Art. 2660 051 2560
SDS-Max

AKCIJSKA CENA!

€ 198,00



NOVO!

Set vijačnih nastavkov 1/4"

Set 7 kos bitnih magnetnih vijačnih nastavkov. Velikost: 7, 8, 10, 12, 13, 3/8", 1/4"
Za enostavno vijačenje z baterijskim orodjem.

Art. 6500 143 0007
RST 7

AKCIJSKA CENA!

€ 22,40



Set bit adapterjev za natične ključe

Set 3 kos bitnih adapterjev za natične ključe dolžine 50mm. Velikosti 1/4", 3/8" in 1/2"
Za enostavno vijačenje z baterijskim orodjem.

Art. 6400 110 0003
A3

AKCIJSKA CENA!

€ 8,30



Predalnik ZA84-2

Predalnik z 2 predaloma in vrati.
 Predali s centralnim zaklepanjem.
 Nosilnost predala 70kg.
 Izvlek predala 88%.
 Predala višine 75 in 125mm.
 Višina vrat 550mm.
 Dimezije: VxŠxG -
 840x578x600mm
 Teža 48kg



RAL 5010
RAL 5012
RAL 7035



Možna nadgradnja z elektronsko ključavnico. RFID ključek ali številčna koda.

AKCIJSKA CENA!

€ 468,¹⁰

Predalniki v različnih tlorisih do višine 1200mm. Na voljo s popolnoma izvlečnimi predali 110% in nosilnostjo predala 200kg. Različni vložki za urejeno orodje v predalih. Možna nadgradnja predalnika s scklom. Snemljiva prva in zadnja stranica omogočata premikanje predalnikov s paletnikom ali viličarjem.

Delovni pult z nadgradnjo

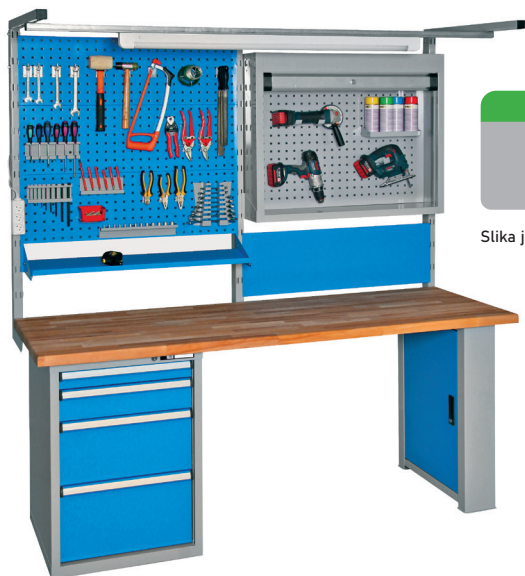

ŽE OD
 € 341,⁷⁰

Slika je simbolična!



RAL 8011
RAL 3000
RAL 7040
RAL 6024
RAL 5018
RAL 9005

Delovni pulti širin od 1,2 do 2,5m. Nadgradnja v višini od 482 do 1242mm. Možna izbira različne kombinacije predalnikov in nog. Pult lahko opremimo z različnimi elektro razdelilniki, pnevmatskimi priklopi in LED lučmi. Velika izbira kavljcev za obešanje različnih orodij. Predale lahko opremite z razdelki in plastičnimi škatlami za pregledno shranjevanje drobnega materiala.

Elektro razdelilci, pnevmatski priklopi, LED luči

Velika izbira različnih elektro razdelilcev, priklpov za pnevmatiko, ter LED svetilk.

Elektro razdelilniki so lahko 230V ali 400V. Vgradimo jih lahko v okvir, pritrđimo pod pult ali z magnetnimi nosilci direktno na perforirano steno.

RAL 9010
RAL 1023
RAL 7000
RAL 6011
RAL 5007



LED svetilka 2.350 lm

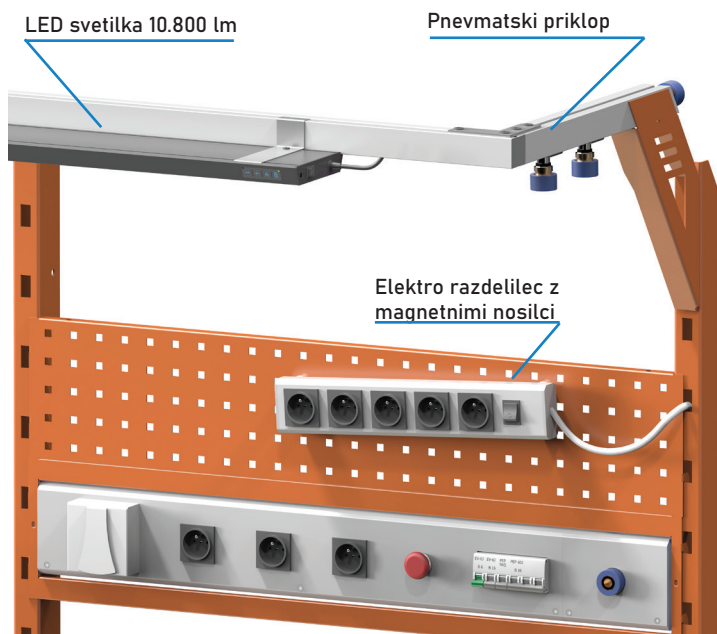

LED svetilka 10.800 lm

Pnevmatski prikllop

Elektro razdelilec z magnetnimi nosilci



Kovinska omara

Kovinske omare dobavljive v višinah 1000 in 1950mm. V dveh globinah 405 in 625mm. Izvedbe s krilnimi vrati, drsnimi vrati ali rolojem. Omare so lahko opremljene s poljubnim številom polic in plastičnimi škatlami za urejeno in pregledno shranjevanje drobnega materiala.

Nosilnost police 100kg!

Odpiranje vrat 180 stopinj!

Snemljiv cokol za enostavno manipulacijo!

Opcija RFID zaklepanje!



RAL 7035
RAL 5012
RAL 5010

Kovinska omara

Kovinske omare višine 1950mm in globine 400mm. S polnimi vrati, steklenimi vrati ali brez vrat. Dobava v kompletu z različnimi plastičnimi škatlami za urejeno in pregledno shranjevanje drobnega materiala. V dveh širinah 700 in 950mm.



ŽE OD

€ 738,⁷⁰

Omare so opremljene s plastičnimi zaboječki.
Vel:2 - 102x160x75mm
Vel:3 - 148x235x125mm
Vel:4 - 204x350x150mm

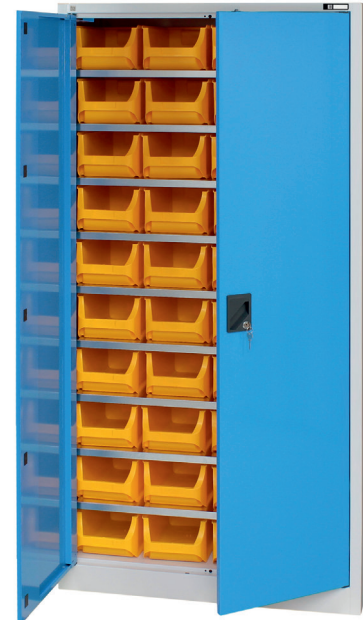
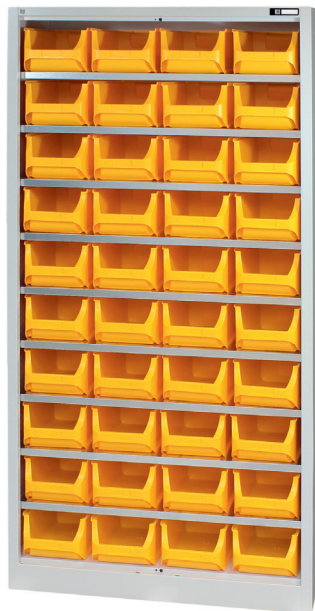

RAL 5018
RAL 6024
RAL 7040
RAL 3000
RAL 8011
RAL 5015
RAL 6019

Omara za shranjevanje tekočin 20CHSK2-200

Kovinska omara za shranjevanje tekočin. Police s perforirano ploščo in lovilno kadjo. Nosilnost 300kg. Dimenzije VxŠxG - 1000x1044x405mm. Odpiranje vrat do 180°. Na voljo tudi z 625mm globine.

AKCIJSKA CENA!

€ 419,⁷⁰



Omara za shranjevanje tekočin 20CHSK2-100

Kovinska omara za shranjevanje tekočin. Police s perforirano ploščo in lovilno kadjo. Nosilnost 400kg. Dimenzije VxŠxG - 1950x1044x405mm. Odpiranje vrat do 180°. Na voljo tudi z 625mm globine.

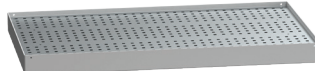

AKCIJSKA CENA!

€ 480,⁶⁰



RAL 7016
RAL 2008
RAL 9005
RAL 5007
RAL 6011
RAL 7000
RAL 1023
RAL 9010

Voziček za NC orodja

Voziček za prevoz in shranjevanje NC orodij.
Dimenzije VxŠxG - 880x1092x465mm.
Za 40 nosilcev vpenjal ISO 40. 1x okvir za vpenjala, 2x nosilec za vpenjala.
Nosilnost 300kg. Teža 43 kg.



Vozički in omare so lahko opremljeni z različnimi plastičnimi nosilci orodij.
ISO 30-50
HSK 32-100
VDI 30-50
ABS 25-63
CAPTO 3/4/5
UNI

Art. NCV3627-2 ISO40

AKCIJSKA CENA!
€ 920,70

Omara za NC orodja

Omara za shranjevanje NC orodij.
Dimenzije VxŠxG - 1950x1044x655mm.
Za 165 nosilcev vpenjal ISO 40. 4x okvir za vpenjala.
Nosilnost 600kg. Teža 125kg.



Varianta višina 1010mm

Art. NCSR5427-1 ISO40

AKCIJSKA CENA!
€ 1.451,70



Omara z napajanjem

Omarica omogoča istočasno shranjevanje električnih naprav ter polnjenje njihovih akumulatorjev. Vsak od osmih predelkov vsebuje dve 230V 16A vtičnici, za priklop naprav.
Dimenzije VxŠxG - 1850x800x500mm.

Opcijsko dobava s ključavnicami na kovanec, številčno kodo, RFID ključke ali prstni odtis.

- RAL 8011
- RAL 3000
- RAL 7040
- RAL 6024
- RAL 5018
- RAL 9005
- RAL 2008



Art. 20BDSFM - cilindrične ključavnice

AKCIJSKA CENA!
€ 912,50



Omara z napajanjem

Omara omogoča istočasno shranjevanje električnih naprav ter polnjenje njihovih akumulatorjev. Opremljena z dvema razdelilcema 230V 16A s 4 vtičnicami uporabne za priklop naprav. Dimenzije VxŠxG - 1950x1044x405mm.

Art. 20SK2PP + 20PP300F

AKCIJSKA CENA!
€ 717,80



Omara z vertikalnimi izvlečnimi ploščami



Art. VSP01

AKCIJSKA CENA!
€ 2.155,50

Omara s tremi izvlečnimi ploščami. Plošče z euro perforacijo.
Dimenzije VxŠxG - 1950x1044x655mm. Nosilnost posamezne plošče 75kg.
Skupna nosilnost max. 600kg. Teža: 132kg.
Prašno lakirana. Cilindrične ključavnice z dvema ključema. Razmak med ploščami: 230mm.

Omara z vertikalnimi izvlečnimi okvirji

Omara s tremi izvlečnimi ploščami. Plošče z euro perforacijo. Dimenzije VxŠxG - 1950x1044x790mm. Nosilnost posameznega segmenta 400kg. Skupna nosilnost max. 1200kg. Teža: 142kg. Prašno lakirana. Cilindrične ključavnice z dvema ključema.

400kg na segment!

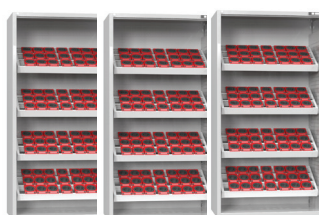

3.132mm



1.044mm

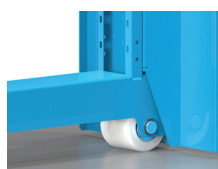

Garderobne omare

Garderobne omare različnih dimenzij. Ter različnih izvedbah.

Izredno toga konstrukcija!



RAL 7035
RAL 5012
RAL 5010

ŽE OD
€ 139,90

ESD kovinsko delavniško pohištvo

Nudimo vam celovito rešitev opreme delovnih mest z ESD pohištvo. Možnost oblikovanja delovnega mesta po sistemu KANBAN. Antistatični program pohištva je sestavljen iz izdelkov, ki zagotavljajo zaščito proti elektrostatičnem praznjenju. Izdelki so zasnovani v skladu z EN 61340-5-1 in izpolnjujejo zahtevane vrednosti upornosti. ESD pohištvo je na voljo v barvni kombinaciji oranžna RAL 1028 in temno siva RAL 7016.



VIDEO



RAL 5018
RAL 6024
RAL 7040
RAL 3000
RAL 8011

Gasilske garderobne omare

Garderobne omare POLAK za gasilce in interventne službe so bile razvite v sodelovanju z gasilci in tako izpolnjujejo zahteve za zahtevno delo teh sil. Omarice so zasnovane v različnih variantah z ločenima predelkoma za "beli del – osebna oblačila" in "operativna oblačila – črni del". Odpiralni kot je več kot 90°. Široka paleta dodatne opreme ponuja vse, kar urgentne službe potrebujejo za opravljanje svojega zahtevnega poklica. Višina omaric je lahko 1700mm ali 1850mm. Širine posameznih predelkov so lahko 300, 400, 600 ali 800mm.

ZA UREJEN GASILSKI DOM!

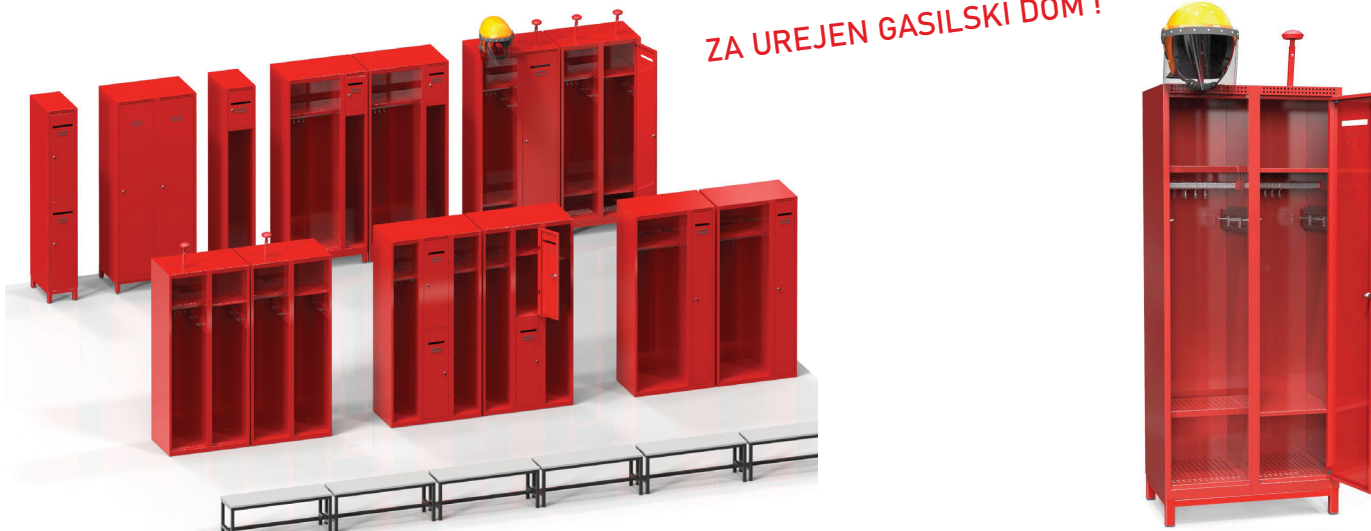

RAL 5007
RAL 6011
RAL 7000
RAL 1023
RAL 9010

Brezkontaktni indikator prisotnosti napetosti 1AC-II

Svetlobni in zvočni indikator prisotnosti izmenične napetosti AC, v območju od 200 V do 1000 V. Tipka za vklop in izklop. Prikaz prisotnosti napetosti brez kontakta s prevodnikom. Garancija: 1 leto.



Art. 1AC-E2-II

AKCIJSKA CENA!

€ 43,00

Dvopolni tester napetosti in prevodnosti

Velik in osvetljen LCD zaslon, dodatno LED indikatorji, zvočni indikator in funkcija vibriranja. Merjenje napetosti od 6V do 690V AC/DC. Model T150 tudi merjenje upornosti do 2kΩ. Test prevodnosti (svetlobna/zvočna). Funkcija DISPLAY HOLD. Enopolni detektor faze/preizkuševalac napetosti (zvočna/svetlobna indikacija in funkcija vibriranja). Dvopolni test faznega zaporedja. Indikacija polaritete. Testiranje FID stikal s pritiskom na gumba (sprememba bremena/povečanje toka na 30mA). Vgrajena svetilka za osvetlitev merilnega mesta. Nastavljiva dolžina merilnih konic od 4mm do 19mm, priloženi dodatni 4mm nastavki za standardne vtičnice. IP64 zaščita pred vlago in prahom. Garancija: 24 mesecev.

Art.	Cena
T130	174,90 €
T150	190,00 €



True RMS kleščni merilnik AC/DC 400A

True RMS merilnik. Velik in osvetljen zaslon. Avtomatska izbira območja. Merilno območje za tok model 325 (400A AC/DC), model 324 (400A AC), tipka za nastavitev ničle. Merilno območje za napetost 600V AC/DC. Dodatne funkcije meritev frekvence, kapacitivnosti, temperature in test neprekinjenosti in diode. DATA HOLD funkcija in snemanje MIN/MAX vrednosti. Funkcija avtomatskega izklopa. Garancija: 24 mesecev.



Art.	Območje	Cena
324	400A AC	225,15 €
325	400A AC/DC	304,00 €

Multi Tester napetost, tok, upornost Open Jaw™

Idealen merilnik za elektro inštalaterje hišnih in industrijskih inštalacij. 4-mestni LCD zaslon. Merjenje enosmerne in izmenične napetosti do 600V (T5-600) - 1000V (T5-1000). Merjenje izmeničnega toka do 100A s tehnologijo odprtih čeljusti (Open Jaw™). Merjenje prevodnosti za vrednosti <25Ω. Merjenje upornosti do 1000Ω. AUTO-OFF funkcija. Avtomatski preklop izmenična/enosmerna napetost, zvočni indikator pri testu prevodnosti, LED indikator prisotnosti enosmerne napetosti. CAT III 600V varnostni standard. Garancija: 2 leti.

Art.	Območje	Cena
T5-600	do 600V	198,90 €
T5-1000	do 1000V	222,70 €

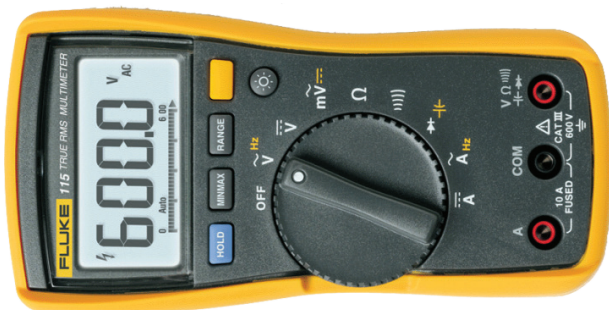

Art. 115/TLK225

AKCIJSKA CENA!

€ 263,50



Komplet multimeter Fluke 115 s setom merilnih vezi TLK 225

True RMS AC meritve. 4-mestni prikaz vrednosti z 0,5% odstopanjem na enosmernem DC merilnem področju. Avtomatska/ročna izbira merilnega področja. LCD zaslon z analognim prikazovalnikom. Merjenje toka do 10A (kratkotrajno do 20 A, 30 sekund). Merjenje upornosti, frekvence in kapacitivnosti, ter test prevodnosti in diod. Snemanje MIN/MAX/AVG vrednosti, funkcija DISPLAY HOLD. Funkcija AUTO POWER OFF, indikator izpraznjenosti baterij. Kompaktno in robustno ohišje s snemljivim zaščitnim gumijastim okvirjem. Varnostni standard CAT III 600V. Garancija: 3 leta. Skupaj z Fluke TLK-225 SureGrip™ Master Accessory Set – 13 delni set merilnih vezi in nastavkov v torbici.

Tester faznega zaporedja 9040

Preverjanje faznega zaporedja in indikacija prisotnosti faze. Napetostno območje od 40V do 700V AC. LCD zaslon. CAT III 600V varnostni standard. Frekvenčno območje od 15Hz do 400Hz. Garancija: 2 leti.



Art. 9040

AKCIJSKA CENA!

€ 291,65

Brezkontaktni termometer 62 Max+

Brezkontaktni infrardeči (IR) merilnik temperature. Merilno območje temperature (-30 °C do +650 °C), ločljivost 0,1°C. Optično razmerje 12:1. Primeren za brezkontaktno merjenje temperature za razdalje do 2m. Hiter odzivni čas meritve <300ms. Osvetljen, velik LCD ekran. Dvotočkovni rotirajoči laserski označevalnik za lažje pozicioniranje merjene površine. Nastavljiv faktor emisivnosti (0,10 do 1,00), po koraku 0,01. Točnost ±1,0% na odčitek. IP54 standard (zaščita pred prahom in vlago) ter zaščita pred poškodbami zaradi padcev z višine do 3m. Garancija: 3 leta.

Art. 62 MAX+

AKCIJSKA CENA!

€ 148,20



Analogno pomično merilo 150mm

Analogno pomično merilo je kvalitetne izdelave iz nerjavečega jekla, ima enoročno pomikanje in zaklepni vijak. Odčitavanje je enostavno na nagnjenem noniju. Pomično merilo je namenjeno za splošne namene merjenja: zunanje in notranje merjenje ter merjenje korakov in globine. Za merjenje v mm (spodnja stran drsnika) in colah (", zgornja stran drsnika). Pakirano v priročnem etuiju.

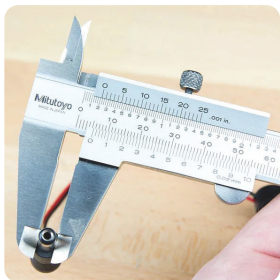

Art. 530-104

AKCIJSKA CENA!

€ 36,00

Digitalno pomično merilo 150mm

Digitalno pomično merilo z vgrajenim absolutnim merilnim sistemom ABSOLUTE DIGMATIC in novim AOS (advanced onsite sensor) senzorjem. Digitalno pomično merilo vsebuje sistem za enkratno postavitve ničelne točke, katera se ohrani do zamenjave baterije. Visoka preciznost, tudi pri najtežjih delovnih pogojih, enostavno odčitavanje iz velikega zaslona, nerjaveče ojačene merilne površine, koničast zunanji in notranji kljun za merjenje majhnih utorov in izvrtin, patentiran ABSOLUTE, sistem, zaščita proti vdoru umazanije na drsniku.

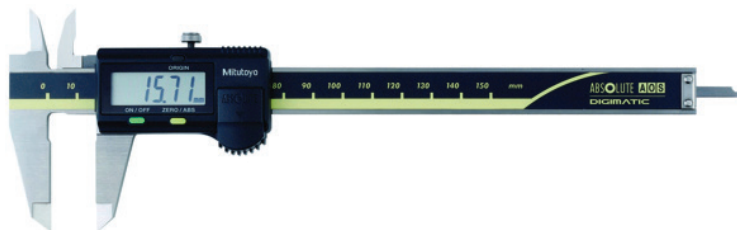

Art.	Izvedba	Cena
500-181-30	ploščata merilna paličica	130,00 €
500-184-30	okrogla merilna paličica	130,00 €

Digitalno pomično merilo 150mm IP67

ABS (absolutna) merilna funkcija omogoča zagon merjenja v absolutnem načinu brez nastavitve ničle po vklopu. Absolutni položaj ničle lahko kadar koli nastavite ali ponastavite s tipko ORIGIN. INC (inkrementalna) merilna funkcija omogoča začasno nastavitve vrednosti zaslona na nič na trenutnem položaju drsnika, s tem se omogoči enostavno merjenje v inkrementalnem načinu. Alarm za prazno baterijo. To omogoča pravočasno zamenjavo baterije, preden pomično merilo postane neuporabno. Zunanja izhodna funkcija omogoča izvoz merilnih podatkov z uporabo opcijskega podatkovnega kabla. Omogoča zadrževanje prikazne vrednosti z uporabo dodatne enote Data Hold. (Te funkcije ni mogoče uporabljati skupaj z zunanjo izhodno funkcijo.). IP67 odporno na hladilne tekočine.

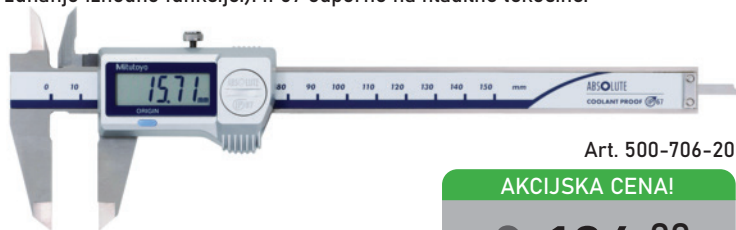

Art. 500-706-20

AKCIJSKA CENA!

€ 196,00

Digitalni mikrometer 0-25mm

Digitalni mikrometer 293-821-30 Mitutoyo - je osnovni cenovno ugoden digitalni mikrometer za hitro in učinkovito delo. Mikrometer Mitutoyo 293-821-30 je vgrajen v stabilen okvir kateri vključuje toplotni ščit, s tem ohranimo natančnost instrumenta glede na spremembe temperature v merilnem procesu. Digitalni mikrometer Mitutoyo 293-821-30 prikaže rezultate na velikem LCD zaslonu. Natančnost digitalnega mikrometra 293-821-30 Mitutoyo +/- 2µm ločljivost merilnika +/- 1µm. Merilno območje od 0 do 25mm. Odlična odpornost digitalnega mikrometra 293-145 Mitutoyo na prah in vodo IP-65.



Art. 293-821-30

AKCIJSKA CENA!

€ 199,00

Analogna merilna ura

Mitutoyo 2046AB analogna merilna ura z vrtljivo skalo. Robustno kovinsko ohišje z zunanjim premerom obroča merilne ure 57mm. Stebelno vreteno analogne merilne ure Mitutoyo 2046AB je izdelano iz visoko kvalitetnega nerjaveče kovine, kateri je odporen na vsakodnevno uporabo v industriji. Analogna merilna ura Mitutoyo 2046AB z merilno skalo 0-100, delitvijo 0,01 in merilnim obsegom 10mm.



Art. 2046AB

AKCIJSKA CENA!

€ 46,00

Digitalna merilna ura

Mitutoyo 543-781B ANSOULTE Digimatic merilna ura ID-S. ABSOLUTE senzor pomeni, da vam ni treba opravljati nastavitve izvora ob vsakem vklopu merilne ure, s tem prihranite na času. Z uporabo velikih in uporabniku prijaznih gumbov na sprednji strani indikatorja dostopate do vseh funkcij. Na zalonu digitalne merilne ure 543-781B Mitutoyo so prikazani rezultati meritev z 9mm velikimi in jasnimi znaki. Izjemna življenska doba digitalne merilne ure 543-781B Mitutoyo je neverjetnih 20.000 ur.



Art. 543-781B-10

AKCIJSKA CENA!

€ 181,00

Rezalka za vse materiale MC850



VIDEO

ŽE OD

€ 60,⁸⁴

Reševalec težav ... reže vse.

Rezalke brez katere ne sme biti noben inštalater, električar ali serviser. Dobavljiva v velikostih 160/190/225/300/350/400mm.



Svedri za keramiko TD850

ŽE OD

€ 24,⁹⁶



Svedri za ploščice in porcelan TD850. Vrhunska kakovost za profesionalne uporabnike. Vrhunski natančen sveder za porcelan in ploščice z diamantnim rezom. Vrta najtrše ploščice... z vrhunsko natančnostjo... ne glede na to, kako trde so. Idealno: 500 vrt/min. Porcelan, keramika, granit, kremen,... Velikost 6/7/8/10/12mm.

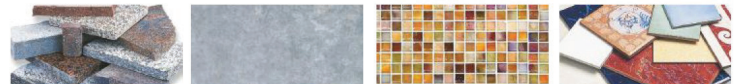

Diamantni svedri PG750X

Diamantni svedri s hladilnim voskom za suho vrtnanje. 6 kotno ppetje. Izredno dolga življenjska doba zaradi diamantne prevleke v večjih slojih. Življenjska doba: 60-100 lukenj v porcelan trdote 5. Vrtnanje v materiale: porcelan, granit, marmor, mozaik, naravni kamen....



Art.	Ø/mm	Cena
490.102.006	6	62,40 €
490.102.007	7	68,64 €
490.102.008	8	71,76 €
490.102.010	10	79,56 €
490.102.012	12	84,24 €
490.102.014	14	88,92 €



Rezalka/brusilka za keramiko CGF750 3v1

Diamantna rezalka za rezanje, brušenje... M14 obroč na prirobnici za menjavo diska brez orodja. Visokokakovosten diamantni premaz.

NOVO!

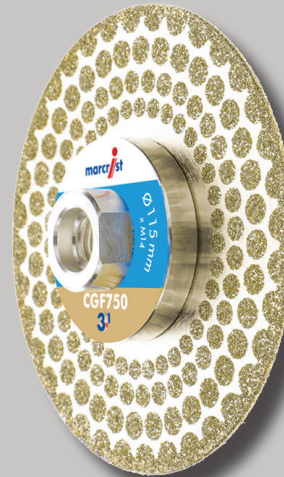

Art.	Ø/mm	Cena
2351.0115.M14	115	60,84 €
2351.0125.M14	125	76,44 €



Rezalka Professional za Inox 850

Izredno učinkovita, tanka in vzdržljiva rezalka za Inox pločevino in cevi. Različna pakiranja: 10kos v kovinski škatli, 25kos v kartonu.

Art.	Pakiranje/kos	Ø/mm	Cena/kos
5007.0115.22-10	10	115x1	2,17 €
5007.0115.22	25	115x1	1,91 €
5007.0125.22-10	10	125x1	2,28 €
5007.0125.22	25	125x1	2,03 €
5007.0230.22	25	230x1,9	3,97 €



Rezalka Standard za Inox 350

Izredno učinkovita in tanka rezalka za Inox pločevino in cevi. Različna pakiranja: 10kos v kovinski škatli, 25kos v kartonu.

Art.	Pakiranje/kos	Ø/mm	Cena/kos
5009.0115.22-10	10	115x1	1,39 €
5009.0115.22	25	115x1	1,21 €
5009.0125.22-10	10	125x1	1,52 €
5009.0125.22	25	125x1	1,24 €
5009.0230.22	25	230x1,9	3,50 €



Neiskreče orodje ENDRES TOOLS

ENDRES TOOLS je vodilni evropski proizvajalec neiskrečnega orodja. Izdelano je iz specialnih aluminijevih - SB in bakrovih - CUBE zlitin. Orodja imajo pridobljen certifikat DIN 50049.2.2.

Področja uporabe: petrokemija, rafinerije, plinarne, plinovodi, naftovodi, farmacija in kemična industrija, vojska, civilna zaščita, gasilci, skladišča, silosi, lakirnice, rezervoarji, čistilne naprave. Povsod, kjer so v uporabi lahko vnetljive snovi!

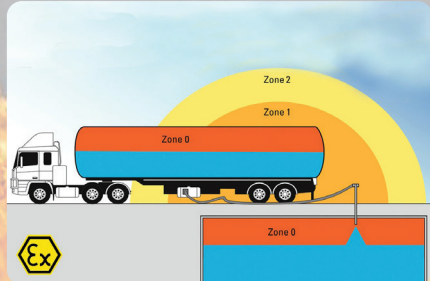

Energe orodje za profesionalce

ATEX in vodotesne svetilke

Underwater Kinetics je ameriško podjetje z več kot 40 letnimi izkušnjami pri izdelavi varnostnih svetilk za uporabo v eksplozijsko nevarnih okoljih. Svetilke so izdelane iz posebne robustne električno neprevodne plastike, odporne na udarce in kemikalije. Svetilke izpolnjujejo veljavne ATEX predpise in so primerne za uporabo v vseh ATEX območjih.



3AAA VIZION2
Art. 17010F



4AA SUREFOOT
Art. 514656



3AA LIGHTHOUSE
Art. 510405

Art.	Ex Cona	Svetilnost lum	Čas delovanja	Vodotesnost	Cena
17010F	0/1/2/21/22	250	3,7h	1m	122,50 €
514656	0/20	170	6h	1m	87,20 €
510405	0/20	228	8,4h	1m	145,20 €

Energe orodje za profesionalce

Inšpekcijska kamera RUNPOTEC 30m

Set vsebuje: Kamero RUNPOCAM RC2 - 30 m IP67, fi glave 13mm, predvleko GF3 30m z digitalnim števcem metrov, visoko zmogljiva LED svetilka, pvc kovček W-Boxx, ki je kompatibilen s Sortimo. **Možna tudi izvedba 50m.**



Art. 11146

AKCIJSKA CENA!

€ 659,00

Podstavek za kablске kolute

Univerzalna profesionalna naprava za odvijanje in navijanje kablov in cevi (kabelski koloti, žice in vrvi). Omogoča nemoteno in učinkovito delo brez zapletov kablov, cevi ali vrvi. Še posebej primeren za poškodovane kabelske kolote. Nedrseča in stabilna podlaga.



Art.	fi/mm	Nosilnost kg	Velikosti	Cena
XB300	300	300	1 snop kablov	114,40 €
XB500	500	800	2 snopa kablov	234,00 €

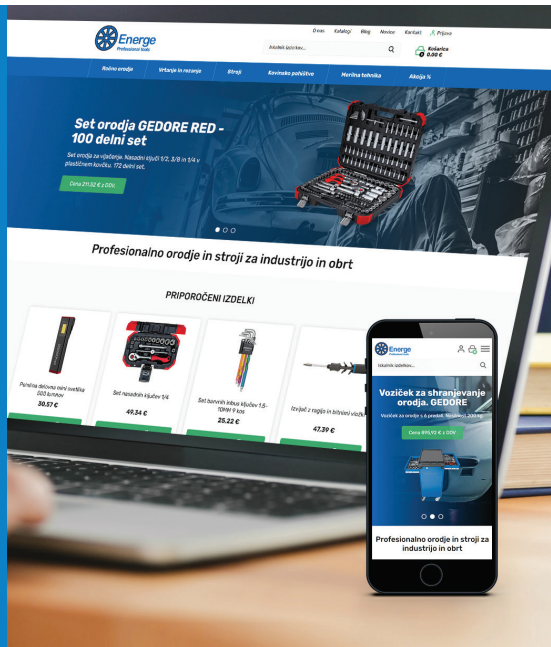

www.energe.si



2 % Popusta pri nakupu v B2B spletni trgovini!

ENERGEMAT

- Samopostrežni prodajni avtomat izdaja blaga 24/7.
- Prostora za do 360 raznovrstnih izdelkov v 10 nivojih.
- Prilagodljiv za izdajo izdelkov z različno embalažo.
- Omogoča izdajo blaga brez osebnega stika.
- Možnost nakupa ali najema.

Energemat je vsestransko uporabno skladiščno orodje, ki omogoča izdajo raznovrstnih izdelkov brez prisotnosti skladiščnika. Prednost distribucije artiklov s sistemom vrtečega bobna je, da izdelek ob izdaji ne pade v postrežni pladenj, kakor je to pri večini prodajnih avtomatov, ki uporabljajo spirale ali potisno ploščo. V našem primeru uporabnik izbere nivo na katerem se nahaja željen izdelek, odpre loputo in izdelek vzame ven. Boben se nato zavrti, tako je omogočena prodaja naslednjega artikla. Po prodaji vseh izdelkov v nivoju, ni več mogoče izbirati artiklov iz tega nivoja. S tem je omogočena FIFO (first in - first out) metoda. V primeru različnih artiklov v enem nivoju, se blago izdaja po Shopper sistemu.



Energe d.o.o., Cesta na Brdo 85, 1000 Ljubljana
Tel.: +386 1 256 10 56; E-naslov: info@energe.si

www.energe.si