

STROJI IN ORODJA ZA OBDELAVO CEVI

PROMOCIJA

REMS

for Professionals

A/2024 velja do 31.07.2024

REMS
Katalog 2024



Download



POSAMIČNO NASTAVLJIVO!

REMS Akku-Press 22 V Connected

s funkcionalnostjo Connected prek standarda brezžičnega prenosa podatkov Wi-Fi in zaslona OLED. Nadzor stiskalnega pritiska in prikaz rezultatov. Snemanje glasu s prepoznavanjem glasu. Geolokacija. Blokada uporabe. Dnevniki z logotipom vašega podjetja itd.

Glejte str. 27

NOVOST

REMS Akku-Press E 22 V ACC

s prisilnim postopkom. Antivibracijski sistem. Avtomatsko zaprtje stiskalnih klešč.

Glejte str. 26

REMS Multi-Push – le ena naprava z več kot 10 avtomatskimi programi za izpiranje in preizkus tlaka. Patent EP 2 816 231!

Stalen nadzor procesa
Protokoliranje.
USB vmesnik

Patent EP 2 816 231
Patent EP 2 954 960

EN 806-4
ZVSHK⁽¹⁾
DVGW⁽²⁾



Info



Kvaliteten nemški proizvod



Info

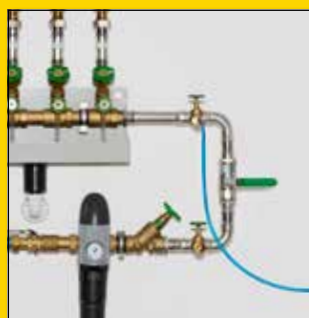

Tlačni preizkus z stisnjenim zrakom (SL/SLW)



Tlačni preizkus z vodo (SLW)

REMS Multi-Push SL Set

Elektronska enota za izpiranje in tlačni preizkus s kompresorjem brez olja. Za izpiranje cevovodnih sistemov z vodo ali z zmesjo voda/zrak, razkuževanje, čiščenje, konzerviranje cevovodnih sistemov, npr. za odstranjevanje blata, čiščenje in konzerviranje radiatorov in površinskih ogrevalnih sistemov, izpiranje in razkuževanje instalacij za pitno vodo, za tlačni preizkus cevovodnih sistemov in posod s stisnjenim zrakom, kot zračna tlačna črpalka za regulirano polnjenje posod vseh vrst s stisnjenim zrakom, $p \leq 0,8 \text{ MPa}/8 \text{ bar}/116 \text{ psi}$, in za upravljanje pnevmatskih orodij $\leq 230 \text{ NI/min}$. Vnosno krmilna enota Kompresor s premočrtnim gibanjem bata na ročni pogon, kondenzatorski motor 230 V, 50 Hz, 1500 W, zaščitno stikalo (PRCD). Premično ogrodje iz jeklene cevi. Zapirala za vhode in izhode vode Multi-Push. 2 kosa sesalne/tlačne gibke cevi $\varnothing 1"$, z mrežasto strukturo, dolžine 1,5 m z navojnimi spojkami 1", z zapirali. 1 kos tlačne gibke cevi $\varnothing 8 \text{ mm}$, dolžine 1,5 m, s hitro sklopko DN 5 in navojno spojko gibke cevi G $\frac{1}{2}"$, za tlačni preizkus s stisnjenim zrakom. Povezovalna gibka cev kompresor/priključki vode, dolžine 0,6 m, s hitro sklopko DN 7,2 in navojno spojko gibke cevi 1", z dvojnimi nastavki 1", za izpihovanje ostankov vode iz REMS Multi-Push in sesalno/tlačnih gibkih cevi po končanju del. Brez enote za razkuževanje, brez enote za čiščenje in konzerviranje. V kartonu. Št. izdelka 115610 R220 € 3.108,81

€ **2.820,-**

REMS Multi-Push SLW Set

Tako kot REMS Multi-Push SL Set, št. art. 115610, s hidro-pnevmatsko vodno črpalko za tlačni preizkus instalacij za pitno vodo z vodo po EN 806-4:2010, preizkusni postopek A, B ali C oz. preizkusni postopek B, modificirana, in za tlačni preizkus drugih cevovodnih sistemov in rezervoarjev z vodo. 1 visokotlačna cev s premerom $\frac{1}{2}"$, dolga 1,5 m, z vijaki spoji gibke cevi $\frac{1}{2}"$, z zapirali. V kartonu. Št. izdelka 115611 R220 € 4.011,87

€ **3.622,-**

¹⁾ Preizkus tesnosti napeljav za pitno vodo - s stisnjenim zrakom v skladu z navodilom „Preizkus tesnosti napeljav za pitno vodo“ (januar 2011) nemškega osrednjega združenja za sanitarije, ogrevanje, klimo (nem. kratica ZVSHK). Razkuževanje napeljav za pitno vodo v skladu z EN 806-4:2010 in navodilom T 84-2004 „Izpiranje, razkuževanje in zagon napeljav za pitno vodo“ (avgust 2014) nemškega osrednjega združenja za sanitarije, ogrevanje, klimo (nem. kratica ZVSHK).

²⁾ Preizkus tesnosti plinskih napeljav s stisnjenim zrakom v skladu s tehničnim pravilnikom "DVGW-TRGI 2018, tehničnim pravilnikom za plinske napeljave – DVGW delovni list G 600" nemškega združenja plinske in vodne stroke (DVGW)



Info



REMS Calc-Push – Učinkovito električno odstranjevanje vodnega kamna.

Visoka črpalna zmogljivost. 3-smerna-ročica za obračanje smeri pretoka, z nevtralnimi položajem.

Uporabna prostornina posode: 21 l
Črpalna količina: $\leq 30 \text{ l/min}$
Črpalni tlak: $\leq 0,1 \text{ MPa}/1,0 \text{ bar}/15 \text{ psi}$
Črpalna višina: $\leq 10 \text{ m}$
Temperatura raztopine za razapnitev: $\leq 50 \text{ }^\circ\text{C}$

REMS Calc-Push

Električna črpalka za učinkovito odstranjevanje vodnega kamna cevovodov in zbiralnikov, npr. pretočnih grelnikov, grelnikov, zalogovnikov tople in mrzle vode, toplotnih izmenjevalnikov, grelnih in hladilnih sistemov. Črpalna količina $\leq 30 \text{ l/min}$, uporabna prostornina posode 21 l. Enota črpalke s kondenzatorskim motorjem 230 V, 50 Hz, 165 W. Črpalni tlak $\leq 0,1 \text{ MPa}/1,0 \text{ bar}/15 \text{ psi}$. Črpalna višina $\leq 10 \text{ m}$. 2 kosa fleksibilne PVC-mrežne gibke cevi $\frac{1}{2}"$, dolžine 2,3 m, z vijaki zvezami na gibkih ceveh z notranjimi navoji Rp $\frac{1}{2}"$ in zapirali. 2 kosa dvojnih mazalk $\frac{3}{8}" - \frac{1}{2}"$, 2 kosa dvojnih mazalk $\frac{1}{2}" - \frac{3}{4}"$. V kartonu. Št. izdelka 115900 R220 € 829,36

€ **663,-**

REMS Multi-Push S – Izpiranje z vodo ali z zmesjo voda/zrak. Enostaven preklap dovoda zraka med izpiranjem pri odstranjevanju blata. Stalen nadzor procesa. Protokoliranje. USB-vmesnik.



Info

Kvaliteten nemški proizvod



Izpiranje ogrevalnih sistemov v radiatorjih in površinskih ogrevalnih sistemov (S/SL/SLW)

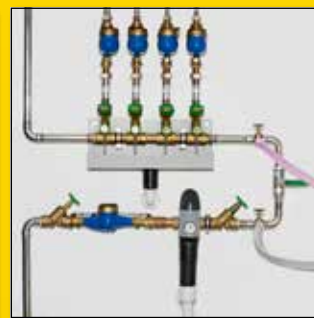

Izpiranje napeljav za pitno vodo (S/SL/SLW)

Patent EP 2 954 960

REMS Multi-Push S Set

Elektronska izpiralna enota s kompresorjem brez olja. Za izpiranje z vodo ali z zmesjo voda/zrak, razkuževanje, čiščenje, konzerviranje cevovodnih sistemov, npr. za odstranjevanje blata, čiščenje in konzerviranje radiatorjev in površinskih ogrevalnih sistemov, za izpiranje in razkuževanje napeljav za pitno vodo in za upravljanje pnevmatskih orodij ≤ 230 NI/min. Vnosno krmilna enota Kompresor s premočrtnim gibanjem bata na ročni pogon, kondenzatorski motor 230 V, 50 Hz, 1500 W, zaščitno stikalo (PRCD). Premično ogrodje iz jeklene cevi. Zapirala za vodovodne vhode in izhode naprave REMS Multi-Push S. 2 kosa sesalne/tlačne gibke cevi $\varnothing 1''$, z mrežasto strukturo, dolžine 1,5 m z navojnimi spojkami $1''$, z zapirali. Povezovalna gibka cev kompresor/priključki vode, dolžine 0,6 m, s hitro sklopko DN 7,2 in navojno spojko gibke cevi $1''$, z dvojnimi nastavkom $1''$, za izpihovanje ostankov vode iz REMS Multi-Push S in sesalne/tlačnih gibkih cevi po končanju del. Brez enote za razkuževanje, brez enote za čiščenje in konzerviranje. V kartonu. Št. izdelka 115810 R220 € 2.480,82

€ **2.243,-**

Barvne učinkovine za nadzor polnjenja in izpiranja!



Starter-set TW-H Za razkuževanje, čiščenje in konzerviranje

Sestavine za razkuževanje, čiščenje in konzerviranje so obarvane z različnimi barvami. Obarvanje Vam omogoča opazovanje, ali so se sestavine v celoti uvedle oz. ali so se izprale.

Starter-set TW

Za razkuževanje naprav za pitno vodo.
1 REMS V-Jet TW, 2 REMS Peroxi Color
Št. izdelka 115852 R € 468,14

€ **303,-**

Starter-set H

Za čiščenje in konzerviranje radiatorjskih in površinskih ogrevalnih sistemov.
1 REMS V-Jet H, 2 REMS CleanH, 2 REMS NoCor
Št. izdelka 115853 R € 540,80

€ **347,-**

REMS Pull-Push – Hitro odstranite zamašitev.

Visoka sprednja sila pritiska, ročaj za namestitve.
Optimalno prilagojeno za čiščenje z 2 manšeti:
krajša manšeta je namenjena za pomivalno korito,
kad, daljša za toalet.



Info



REMS Pull-Push

Naprava za sesanje in čiščenje, hitro odstranjevanje zamašitev.
Z kratkim ter dolgim manšetam. V kartonskem zaboju.
Št. izdelka 170300 R € 133,90

€ **118,-**

REMS E-Push 2 – električno polnjenje in preizkušanje.

Armirana visokotlačna gibka cev prepreči popačenje merilnega rezultata.
Sesalna cev s sesalnim filtrom.
Visoko zmogljiva batna črpalka.
Visoka črpalna zmogljivost 7 l/min.
Nastavljiva omejitev tlaka.



Info

Do 60 bar. 1300 W.
Samosesalna.



REMS E-Push 2

Električna tlačna črpalka za preizkušanje tlaka z manometrom, za preizkus tlaka in tesnjenja cevnih sistemov in posod do 6 MPa/60 bar/870 psi, z nastavljivo omejitvijo tlaka. Črpalni agregat s kondenzatorskim motorjem 230 V, 50 Hz, 1300W. Sesalna cev dolžine 1,5 m s priključkom $\frac{1}{2}''$. Visokotlačna gibka cev dolžine 1,5 m s priključkom $\frac{1}{2}''$. Preprečevalec povratnega toka. V kartonu. Št. izdelka 115500 R220 € 943,54

€ **838,-**

REMS Push – zanesljivo tesnenje.

Tlačni bat iz medenine



Info



Prostornina posode 12 l
do 60 bar



Posoda iz nerjavnega jekla

REMS Push

Ročna tlačna črpalka za preizkušanje tlaka z manometrom, $p \leq 6 \text{ MPa}/60 \text{ bar}/870 \text{ psi}$, za preizkus tlaka in tesnjenja cevnih sistemov in posod do $6 \text{ MPa}/60 \text{ bar}/870 \text{ psi}$. Posoda je odporna proti koroziji, iz prašno lakirane jeklene pločevine za količino polnjenja 12 l. Visokotlačna gibka cev dolžine 1,5 m s priključkom $\frac{1}{2}''$. V kartonu.
Št. izdelka 115000 R € 278,18

€ **234,-**

REMS Push INOX

Ročna tlačna črpalka za preizkušanje tlaka z manometrom, $p \leq 6 \text{ MPa}/60 \text{ bar}/870 \text{ psi}$, za preizkus tlaka in tesnjenja cevnih sistemov in posod do $6 \text{ MPa}/60 \text{ bar}/870 \text{ psi}$. Posoda iz nerjavnega jekla za količino polnjenja 12 l. Visokotlačna gibka cev dolžine 1,5 m s priključkom $\frac{1}{2}''$. V kartonu.
Št. izdelka 115001 R € 358,11

€ **315,-**

REMS Solar-Push – polnjenje, izpiranje in odzračevanje v eni delovni operaciji. Samososalna. Visoka črpalna zmogljivost. Idealna za solarne naprave, sisteme za zemeljsko ogrevanje in naprave za talno ogrevanje.

Enostavno čiščenje in polnjenje s pomočjo posebej velike odprtine na plastični posodi.

Dva praktična ročaja za enostavno nošenje plastične posode.



Info



Kvaliteten nemški proizvod

REMS Solar-Push K 60

Električna polnilna in izpiralna enota za enostavno in hitro polnjenje, izpiranje in odzračevanje zaprtih sistemov. Črpalna količina $\leq 36 \text{ l}/\text{min}$, volumen posode 30 l. S centrifugalno črpalko, temperaturno obstojna pri trajni obremenitvi $\leq 60^\circ\text{C}$. Črpalni tlak $\leq 0,55 \text{ MPa}/5,5 \text{ bar}/80 \text{ psi}$. Kondenzatorski motor 230 V, 50 Hz, 940 W. 2 kosa fleksibilnih, prosojnih PVC gibkih cevi z mrežasto tkanino $\frac{1}{2}'' \text{ T}60$, vsaka dolžine 3 m, temperaturno obstojni $\leq 60^\circ\text{C}$. Na stabilnem podnožju iz jeklenih cevi s tekalnimi kolesi, napolnjenimi z zrakom. V kartonu.
Št. izdelka 115312 R220 € 933,16

€ **778,-**

REMS Solar-Push I 80

Električna enota za polnjenje in izpiranje za enostavno in hitro polnjenje, izpiranje in odzračevanje zaprtih sistemov. Količina črpalnega medija $\leq 27 \text{ l}/\text{min}$, prostornina posode 30 l. Z rotorsko črpalko, obstojen proti temperaturi pri trajni obremenitvi $\leq 80^\circ\text{C}$. Delovni pritisk $0,65 \text{ MPa}/6,5 \text{ bar}/94 \text{ psi}$. Kondenzatorski motor 230 V, 50 Hz, 1000 W. Varnostni ventil za sprostitve tlaka. 2 kosa fleksibilnih EPDM tankih cevk $\frac{1}{2}'' \text{ T}100$, 3 m dolžine, obstojne pri temperaturi $\leq 100^\circ\text{C}$. Na stabilnem podnožju iz jeklenih cevi s tekalnimi kolesi, napolnjenimi z zrakom. V kartonskem zaboju.
Št. izdelka 115311 R220 € 1.140,76

€ **885,-**



Fini filter z vrečko s finim filtrom 70 μm

sestavljen iz navojnega pokrova s priključkom povratnega toka za povratni vod s priključkom $\frac{3}{4}''$, adapter, 1 kos vrečke s finim filtrom 70 μm , za izpiranje naprav za talno/stensko ogrevanje in za odstranitev blata.

Št. izdelka 115220

€ **104,⁸⁴**

Fini filter s vstavkom finega filtra 90 μm

pralen, z veliko prestrezno posodo za nečistoče, za povratni vod s priključkom $\frac{3}{4}''$, za izpiranje naprav za talno/stensko ogrevanje in za odstranitev blata.

Št. izdelka 115323 R

€ **220,⁰⁶**

Prekrmilni ventil smeri toka

v setu z EPDM gibko cevjo z mrežasto tkanino $\frac{1}{2}'' \text{ T}100$, za izpiranje naprav za talno/stensko ogrevanje in za odstranitev blata zaradi sunkov tlaka pri spremembi smeri toka

Št. izdelka 115326 R

€ **291,⁶⁸**

REMS Cobra – čiste cevi – enostavno in hitro.

Hitri obračalnik z delnimi spiralami za delovne dolžine do 70 m. Učinkovito centrifugiranje in rezkanje do 740 min⁻¹. Zaprto pogonsko vreteno ščiti motor in pogon pred umazanijo in vodo.

Kvaliteten nemški proizvod



Spirale za čiščenje cevi

16 x 2,3 m Št. izdelka 171200 € 68,72

22 x 4,5 m Št. izdelka 172200 € 108,99

€ 58,90

€ 92,-



Info 22



Info 32

Naziv	Št. izdelka	€	Promocija €
REMS Cobra 22 Set 16 + 22 V kartonu.	172012 R220	2.335,50	1.869,00
REMS Cobra 32 Set 22 + 32 V kartonu.	174011 R220	4.619,10	3.579,00

REMS Mini-Cobra S – Hitna sprememba smeri od spiralnega pomikanja naprej oziroma nazaj zaradi hitrega preklopa, tudi pod polno obremenitvijo brez spremembe smeri vrtenja motorja.



Info



0–950 min⁻¹
600 W, le 5,2 kg

Kvaliteten nemški proizvod

REMS Mini-Cobra S Set

Električna naprava za čiščenje cevi s hitrim preklopom, za cevi Ø 20–50 (75) mm. Za cevne čistilne spirale Ø 8 in 10 mm. Pogonski stroj z gonilom brez potrebe po vzdrževanju, univerzalnim motorjem 230 V, 50–60 Hz, 630 W, posebej močnim navorom pri levem in desnem teku pri nizkem številu vrtljajev, varnostno stikalo na dotik. Brezstopenjsko, elektronsko krmiljenje števila vrtljajev (pogonsko stikalo) 0 do 950 min⁻¹. Plastični spiralni boben iz udarno trdnega materiala, okrepljenega s steklenimi vlakni. Spirala Ø 8 mm, z jedrom, dolžina 7,5 m. V stabilnem zaboju iz jeklene pločevine. Št. izdelka 170023 R220 € 663,28

€ **547,-**

REMS Mini-Cobra – Zanesljiva priročna naprava za hitro uporabo pri zamažitvah cevi, npr. v kuhinji, kopalnici, stranišču.



Kvaliteten nemški proizvod



Info



REMS Mini-Cobra

Naprava za čiščenje cevi Ø 20–50 (75) mm, z ročnim zaganjačem in šestrobim sojemalnikom za običajni pogonski stroj - (električni, počasi delujoč vrtalni stroj z brezstopenjskim pogonom ali vijačnik). Za cevne čistilne spirale Ø 6, 8 in 10 mm. Plastični spiralni boben iz udarno trdnega materiala, okrepljenega s steklenimi vlakni. Hitrovpenjalna glava. Spirala Ø 8 mm, dolžina 7,5 m. V kartonu. Št. izdelka 170010 R € 185,80

€ **169,-**



0–560 min⁻¹
500 W, le 5,2 kg

Kvaliteten nemški proizvod

REMS Mini-Cobra S 22 V VE

Mobilna, priročna akumulatorska naprava za čiščenje cevi s hitrim preklopom. Za preprosto in hitro uporabo pri zamažitvah cevi v kuhinji, kopalnici, stranišču. Tehnologija Li-Ion 22 V. Za akumulatorsko in omrežno obratovanje.



Info

Patent EP 3 059 022



REMS Mini-Cobra S 22 V VE Set

Akumulatorska naprava za čiščenje cevi s hitrim preklopom, za cevi Ø 20–50 (75) mm. Za cevne čistilne spirale Ø 8 in 10 mm. Pogonski stroj z zmogljivim akumulatorskim motorjem 21,6 V, 500 W, brez ščetk, brez potrebe po vzdrževanju, robustno gonilo, s posebej močnim navorom pri desnem in levem teku pri nizkem številu vrtljajev, varnostno stikalo na dotik. Brezstopenjsko elektronsko krmiljenje števila vrtljajev (stikalo dodajanja plina (VE)) od 0 do 560 min⁻¹. Litijeva ionska akumulatorska baterija 21,6 V, 2,5 Ah, hitri polnilnik za 22–240 V, 50–60 Hz, 70 W. Plastični spiralni boben iz udarno trdnega materiala. Spirala Ø 8 mm, z jedrom, dolžina 7,5 m. V kovčku L-Boxx H. Št. izdelka 170027 R220 € 922,78

€ **812,-**



Info

REMS Helix 22V VE – vrtnanje, vijačenje in odstranjevanje srha. Z zmogljivim akumulatorskim motorjem brez ščetk.



REMS Helix 22V VE Set

Akumulatorski vrtnali vijačnik z elektroniko Vario (VE) za vrtnanje v jeklo, kamen, $\varnothing \leq 13$ mm, les $\varnothing \leq 32$ mm in druge materiale in za privijanje/sproščanje vijakov $\varnothing \leq 8$ mm. Pogonski stroj s hitrovpenjalno glavo brez ključa, območje vpenjanja 1,5–13 mm, levi in desni tek. Električni mehanski pogon z zmogljivim akumulatorskim motorjem 21,6 V, 500 W, 2 stopenjskim robustnim gonilom. 2 brezstopenjsko nastavljeni območji števila vrtljajev 0–560 min^{-1} in 0–1900–1, 15 stopenj vrtilnega momenta plus vrtnalna stopnja, trd vrtilni moment 50 Nm v obeh območjih števila vrtljajev. Varnostno stikalo na dotik. Inintegrirana LED-delovna svetilka. Spona za pas. Litijeva ionska akumulatorska baterija 21,6 V, 2,5 Ah, hitri polnilnik 220–240 V, 50–60 Hz, 70 W. 1 bit z dvojnimi rezilom zarezal/križ, dolžina 50 mm. V nosilni torbi. Št. izdelka 190110 R220 € 499,-

Območje vpenjanja 1,5 – 13 mm

REMS 22V
LI-ION TECHNOLOGY
2,5Ah 5,0Ah 9,0Ah

0–560 min^{-1}
500 W, le 1,6 kg

€ **444,-**

REMS MiniScope

Mobilna, priročna kamera-endoskop za cenovno ugodno inšpekcijo in analizo poškodb v težko dostopnih prostorih, kot so votline, jaški, cevi ipd. Delovanje na baterije.



Info

Øx2

REMS MiniScope Set

Mobilna, priročna kamera-endoskop za cenovno ugodno inšpekcijo in analizo poškodb v težko dostopnih prostorih, kot so votline, jaški, cevi ipd. Kontrolna enota z 2,3-palčnim barvnim zaslonom TFT-LCD, 4 baterije 1,5 V, AA, LR6. Set kamere in kabla Color 8-1 z 1 metrskim upogljivim potisnim kablom in natičnim zrcalom, kavljem in natičnim magnetom. V stabilnem kovčku. Št. izdelka 175401 R6 € 133,90

€ **114,-**



REMS CamScope HD

Odlične slike in videoposnetki iz votlin, jaškov in cevi v HD-resolucije.



Info



REMS CamScope HD Set

Mobilen, priročen endoskop s kamero za cenovno ugodno inšpekcijo in analizo poškodb v težko dostopnih prostorih, kot so votline, jaški, cevi ipd. Dokumentacija slik in video posnetkov v HD-kakovosti na kartici Micro SD. Endoskop s kamero s 5-palčnim barvnim zaslonom TFT-LCD, 4-kratno digitalno povečavo, vtičnim mestom za kartico Micro SD, priključkom USB, vgrajeno litijevo ionsko akumulatorsko baterijo 3,7 V, 4,0 Ah. Komplet kabla kamere Color 8-1 HD 180°/90°, barvna kamera ravna 180° in barvna kamera pod kotom 90°, upogljivim potisnim kablom dolžine 1, kavljem in natičnim magnetom. Kartica Micro SD z 32 GB. Kabel USB. V stabilnem kovčku. Št. izdelka 175400 R4 € 237,70

HD-resolucije
(1920 x 1080 slikovnih pik)

€ **218,-**



REMS CamSys – mobilni in priročni inpekcijski sistem s kamero za stroškovno ugodno inspekcijo in analizo škode.

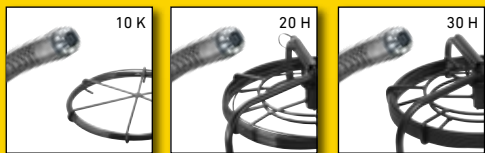

REMS CamSys Set S-Color

Elektronski inpekcijski sistem s kamero za stroškovno ugodno inpekpcijo in analizo škode. Dokumentacija slik in video posnetkov na kartici SD z navedbo datuma in časa. Kontrolna enota z mikroprocesorsko tehniko s 3,5-palčnim barvnim zaslonom TFT-LCD, rezo za kartico SD, priključkom USB, konektorjem video izhoda PAL/NTSC, vgrajeno litijevo polimersko akumulatorsko baterijo 3,7 V, 4,0 Ah, v stabilnem ohišju iz umetne mase, zaščiten pred škropljenjem z vodo. Povezovalni kabel dolžine 2 m od kontrolne enote do seta kamera-kabel, oskrba z napetostjo/polnilna naprava 100–240 V, 50–60 Hz, 15 W, SD kartica 4 GB, USB-kabel, v stabilnem kovčku. Komplet kablov za kamero S-Color s posebno barvno kamero Ø 25 mm z visoko ločljivostjo s slikovnim senzorjem CMOS in potisnim kablom.

REMS CamSys Set S-Color 10 K

10 m potisni kabel Ø 4,5 mm z dolžinsko oznako, zelo fleksibilen, v kabelski košari. Za majhne premere cevi in ozke cevne loke Ø (40) 50–150 mm, kanale, jarke, dimnike in druge votle prostore.

Št. izdelka 175008 R220 € 2.491,20



€ **2.115,-**

REMS CamSys Set S-Color 20 H

20 m potisni kabel Ø 4,5 mm, zelo fleksibilen, v motovilu z elektronskim števcem metrov. Za majhne premere cevi in ozke cevne loke Ø (40) 50–150 mm, kanale, jarke, dimnike in druge votle prostore.

Št. izdelka 175007 R220 € 3.456,54



€ **2.810,-**

REMS CamSys Set S-Color 30 H

30 m potisni kabel Ø 5,4 mm, fleksibilen, v motovilu z elektronskim števcem metrov. Za cevi Ø 50–150 mm, kanale, jarke, dimnike in druge votle prostore.

Št. izdelka 175010 R220 € 3.559,30

€ **2.874,-**

REMS CamSys 2 – mobilni in priročni inpekcijski sistem s kamero za stroškovno ugodno inpekpcijo in analizo škode. Snemanje govora. Samonivelirajoča kamera. Oddajnik za zaznavanje glave kamere.

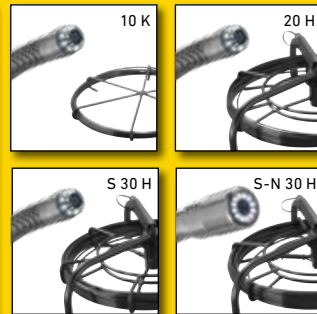

REMS CamSys 2 Set S-Color – z glasovnim posnetkom.

Elektronski inpekcijski sistem s kamero za stroškovno ugodno inpekpcijo in analizo škode. Dokumentacija slik in video posnetkov s snemanjem govora na kartici SD z navedbo datuma in časa. Kontrolna enota z mikroprocesorsko tehniko s 7-palčnim barvnim zaslonom TFT-LCD, rezo za kartico SD, priključkom USB, konektorjem video izhoda PAL/NTSC, vgrajeno litijevo polimersko akumulatorsko baterijo 3,7 V, 7,6 Ah, v stabilnem ohišju iz umetne mase, zaščiten pred škropljenjem z vodo, z zaščitnim zaslonom, stojalom. Povezovalni kabel dolžine 2 m od kontrolne enote do seta kamera-kabel, oskrba z napetostjo/polnilna naprava 100–240 V, 50–60 Hz, 15 W, SD kartica 4 GB, USB-kabel, video kabel, v stabilnem kovčku. Komplet kablov za kamero S-Color s posebno barvno kamero z visoko ločljivostjo s slikovnim senzorjem CMOS in potisnim kablom.

REMS CamSys 2 Set S-Color 10 K

Specialna barvna kamera z visoko ločljivostjo Ø 25 mm, potisni kabel 10 m Ø 4,5 mm z dolžinsko oznako, zelo fleksibilna, s kabelsko košaro. Za majhne premere cevi in ozke cevne loke Ø (40) 50–150 mm, kanale, jarke, dimnike in druge votle prostore.

Št. izdelka 175301 R220 € 3.051,72



€ **2.617,-**

REMS CamSys 2 Set S-Color 20 H

Specialna barvna kamera z visoko ločljivostjo Ø 25 mm, 20-m potisni kabel Ø 4,5 mm, zelo fleksibilna, v navitju z elektronskim števcem metrov. Za majhne premere cevi in ozke cevne loke Ø (40) 50–150 mm, kanale, jarke, dimnike in druge votle prostore.

Št. izdelka 175302 R220 € 4.017,06



€ **3.344,-**

REMS CamSys 2 Set S-Color S 30 H

Specialna barvna kamera z visoko ločljivostjo Ø 25 mm, oddajnik 33 kHz za lokaliziranje glave kamere, 30-m potisni kabel Ø 5,4 mm, fleksibilna, v navitju z elektronskim števcem metrov. Za cevi Ø 50–150 mm, kanale, jarke, dimnike in druge votle prostore.

Št. izdelka 175303 R220 € 4.224,66



€ **3.622,-**

REMS CamSys 2 Set S-Color S-N 30 H

Specialna barvna kamera z visoko ločljivostjo Ø 25 mm, s samoniveliranjem, oddajnik 33 kHz za lokaliziranje glave kamere, 30-m potisni kabel Ø 5,4 mm, fleksibilna, v navitju z elektronskim števcem metrov. Za cevi Ø 70–150 mm, kanale, jarke, dimnike in druge votle prostore.

Št. izdelka 175304 R220 € 4.587,96

€ **3.867,-**



REMS Explorer

naprava za zaznavanje glave kamere

z oddajnikom 33 kHz

Št. izdelka 175312 R

€ **1.987,77**



-20%

REMS žagini listi

Za REMS Puma VE, Cat VE, Tiger/VE/SR, Cat 22V VE, Tiger 22V VE in izdelke drugih znamk



Info

Žagini listi za prostoročno žaganje različnih materialov izmenjujoča delitev zob (kombinirano ozobljenje) za hitre in gladke reze, tudi pri žaganju mešanih materialov (les/kovina). Prožni žagini listi tudi za žaganje vzdolž stene.

REMS Puma VE – zmogljiva univerzalna žaga z anti vibracijskim sistemom. Hitro menjavanje žaginega lista brez orodja. Prestavljiv podpornik.

Žagin list je možno vstaviti zasukan za 180°.



Info



1300 W – 3,8 kg

REMS Puma VE Set

Električna univerzalna sabljasta žaga z Vario-elektroniko (VE) za prostoročno žaganje, z anti vibracijskim sistemom. Pogonski stroj z mehkim lopatnim ročajem, ročično gonilo brez potrebnega vzdrževanja, močni zmogljiv univerzalni motor 230 V, 50–60 Hz, 1300 W, varnostno stikalo na dotik, priključni vodnik 4m. Brezstopenjsko elektronsko krmiljenje števila hodov (pogonsko stikalo) 0 do 2800 min⁻¹. 30 mm hod. Prijemalo žaginega lista s sistemom za hitro menjavanje. Prestavljiv podpornik. Šestrobni vtični ključ. 1 kos REMS žagin list 210-1,8/2,5. V stabilnem zaboju iz jeklene pločevine. Št. izdelka 560023 R220 € 369,53

€ **285,-**

REMS Tiger – Sabljasta žaga



REMS Tiger
1050 W – le 3 kg



Info

Upravljalno držalo za 400 % večjo moč pri žaganju



REMS Tiger SR
1400 W – 3,1 kg



Info

REMS Tiger VE
1050 W – le 3 kg



Info



REMS 22V
LI-ION TECHNOLOGY
9,0 Ah

REMS Tiger 22V VE
500 W – le 3,4 kg



Info



Kvaliteten nemški proizvod

Naziv		Št. izdelka	€	Promocija €
REMS Tiger Set V stabilnem zaboju iz jeklene pločevine.	Električna sabljasta žaga za cevi za lahkotno, hitro, pravokotno žaganje s pomočjo upravljalnega držala za prostoročno žaganje.	560020 R220	725,56	690,00
REMS Tiger Set K V stabilnem zaboju iz jeklene pločevine.	Kot št. izdelka 560020 R220, a s 6-palčnim držalom vodila za verigo.	560021 R220	798,22	768,00
REMS Tiger VE Set V stabilnem zaboju iz jeklene pločevine.	Električna sabljasta žaga za cevi z Vario-elektroniko (VE) za lahkotno, hitro, pravokotno žaganje s pomočjo upravljalnega držala za prostoročno žaganje.	560027 R220	746,32	712,00
REMS Tiger VE Set K V stabilnem zaboju iz jeklene pločevine.	Kot št. izdelka 560027 R220, a s 6-palčnim držalom vodila za verigo.	560029 R220	818,98	790,00
REMS Tiger SR Set V stabilnem zaboju iz jeklene pločevine.	Električna sabljasta žaga za cevi s Speed-regulacijo (SR) za lahkotno, hitro, pravokotno žaganje s pomočjo upravljalnega držala za prostoročno žaganje.	560026 R220	818,98	800,00
REMS Tiger SR Set K V stabilnem zaboju iz jeklene pločevine.	Kot št. izdelka 560026 R220, a s 6-palčnim držalom vodila za verigo.	560028 R220	891,64	878,00
REMS Tiger 22V VE Set Litij-ionski akumulator 21,6 V, 9,0 Ah, s hitrim polnilnikom za akumulator 100–240 V, 50–60 Hz, 90 W. V stabilnem zaboju iz jeklene pločevine.	Akumulatorska sabljasta žaga za cevi z Vario-elektroniko (VE) za lahkotno, hitro, pravokotno žaganje s pomočjo upravljalnega držala za prostoročno žaganje.	560053 R220	1.347,32	1.181,00
REMS Tiger 22V VE SetLP Kot št. izdelka 560053. Brez akumulatorske baterije, brez hitrega polnilnika. V stabilnem zaboju iz jeklene pločevine.	Akumulatorska sabljasta žaga za cevi z Vario-elektroniko (VE) za lahkotno, hitro, pravokotno žaganje s pomočjo upravljalnega držala za prostoročno žaganje.	560055 R22	856,35	769,00
6-palčno držalo vodila za verigo	Za cevi Ø 1/2 – 6" i. dr.	563203 R	205,52	



Info

REMS 22V
LI-ION TECHNOLOGY
5,0Ah 9,0Ah



Kvaliteten nemški proizvod

500 W – 3,1 kg

* Temperatura okolice pribl. 20°C.

REMS Cat 22 V VE – žaga karkoli kjerkoli. Mobilna, priročna, lahka.

Litij-ionska akumulatorska baterija 21,6 V, 5,0 Ah za 75 odrezov jeklene cevi 1" z enim polnjenjem akumulatorske baterije*.

REMS Cat 22 V VE Set

Akumulatorska univerzalna sabljasta žaga z Vario-elektroniko (VE) za prostoročno žaganje. Pogonski stroj z lopatnim ročajem, oscilacijski pogon brez potrebnega vzdrževanja, zaščiten pred vodo in prahom z vsestransko iglično uležajenim ročičnim gonilom (ANC), močni orbitalni hod, zmogljivim akumulatorskim motorjem 21,6 V, varnostno stikalo na dotik. Brezstopenjsko, elektronsko krmiljenje števila hodov (pogonsko stikalo) 0–1900 min⁻¹. Nadzor stanja stroja s preobremenitveno zaščito, nadzor temperature, kontrola stanja napoljenosti. Litij-ionski akumulator 21,6 V, 5,0 Ah, s hitrim polnilnikom za akumulator 100–240 V, 50–60 Hz, 90 W. Univerzalno prijemalo žaginega lista. Šestrobni vtični ključ. 1 kos REMS univerzalni žagini list 150-1,8/2,5. V stabilnem zaboju iz jeklene pločevine. Št. izdelka 560052 R220 € 1.230,03

€ **1.031,-**

REMS Cat 22 V VE Set P

Kot št. izdelka 560052. Brez akumulatorske baterije, brez hitrega polnilnika.

Št. izdelka 560054 R22 € 814,83

€ **717,-**

REMS Turbo – z majhnim srhom, pod pravim kotom, hitro.



Kvaliteten nemški proizvod



Info



Info

Naziv	Št. izdelka	€	+ 1 REMS krožni žagin list za kovino + 1 podstavek	Promocija €
REMS Turbo Cu-INOX Basic Krožna žaga za rezanje cevi z univerzalnim dvojnimi vpenjalcem za hitro žaganje z majhnim srhom, pod pravim kotom.	Za nerjavne jeklene cevi, cevi iz ogljikovega jekla, bakrene cevi sistemov stiskalnega fitinga, med drugim tudi za ločevanje tankostenskih profilov za predstensko inštalacijo.	849006 R220	1.287,12	849X01 R220  1.389,00
REMS Turbo K Basic Univerzalna krožna žaga za kovino z avtomatsko hladilno-mazalno pripravo.	Za ravne reze in poševne reze do 45°.	849007 R220	1.614,09	849X02 R220  1.624,00

REMS Nano – rezanje do Ø 40 mm.



Info



le 1,9 kg



Info



le 2,1 kg

Kvaliteten nemški proizvod

Pribor REMS Nano / REMS Nano 12 V

REMS rezalno kolo Cu-INOX

za cevi sistemov stiskalnega fitinga iz nerjavnega jekla, C-jekla, bakra Št. izdelka 844050 R

€ **38,20**

REMS rezalno kolo V

za večplastne cevi Št. izdelka 844051 R

€ **38,20**

Sistemski kovček L-Boxx

z vstavkom za REMS Nano/Nano 12V, hitri polnilnik, baterijo, REMS REG 8-35, 2 kosa rezalnih koles REMS, merilno palico Št. izdelka 844045 R

€ **146,36**

Naziv	Št. izdelka	€	Promocija €
REMS Nano Basic-Pack Električni rezalnik cevi za hitro, pravokotno rezanje cevi Ø 10–40 mm, brez zunanega srha.	Za cevi sistemov stiskalnega fitinga iz nerjavnega jekla, C-jekla, Ø 12–28 mm, bakra Ø 10–35 mm. Večplastne cevi Ø 10–40 mm.	844010 R220	529,38 521,00
REMS Nano 12V Basic-Pack Akumulatorski rezalnik cevi za hitro, pravokotno rezanje cevi Ø 10–40 mm, brez zunanega srha.	Za cevi sistemov stiskalnega fitinga iz nerjavnega jekla, C-jekla, Ø 12–28 mm, bakra Ø 10–35 mm. Večplastne cevi Ø 10–40 mm.	844011 R220	705,84 671,00

REMS RAS St – robustno kakovostno orodje za rezanje jeklenih cevi. Za visoko zahtevne uporabnike in dolgo življenjsko dobo.



* Kvaliteten nemški proizvod



Info

Naziv	Cevi Ø cola/mm	Št. izdelka	€	Promocija €
REMS RAS St ½–2" *	½–2" 10–60	113000 R	227,32	190,00
REMS RAS St 1¼–4" *	1¼–4" 30–115	113100 R	414,16	377,00

REMS RAS P/SW 45/L – Robustno kakovostno orodje z dvema sistemoma rezanja za rezanje in zarezovanje zaščitnih valovitih cevi iz umetne mase.



Info

Naziv	Cevi Ø cola/mm	Št. izdelka	€	Promocija €
REMS RAS P/SW 45/L	≤ 45 mm / ≤ 1¾"	113480 R	56,99	52,00

REMS RAS W INOX – Visoko obremenljivo kakovostno orodje za rezanje valovitih cevi iz nerjavnega jekla, tudi oplasčenih.



Kvaliteten nemški proizvod



Info

Naziv	Cevi	Št. izdelka	€	Promocija €
REMS RAS W INOX 10-32/40 S z igličnim ležajem	DN 10–32 (40) / ¾–1½" (2")	113450 R	216,94	199,00

REMS RAS P – kompaktne s teleskopskim vretenom.

Teleskopsko vreteno. Enostavna in hitra nastavitve v obe smeri.

Kompaktna konstrukcija za težke razmere uporabe. Stabilno teleskopsko vreteno, dolgo vodilo vretena in štirje posebej kaljeni protipritisni valji. Zaradi tega natančno vodenje ob cevi, enostavna dostava, enostavno rezanje in natančen pravokoten rez.



Info

Naziv	Cevi Ø cola/mm	Št. izdelka	€	Promocija €
P 10–32 T	10–32 ½–1¾"	290001 R	58,02	53,00
P 10–40 T	10–40 ½–1¾"	290002 R	69,65	64,00

REMS RAS Cu – visoko obremenljiva kakovostna orodja za rezanje cevi.

Idealna za rezanje bakrenih cevi.

Hitro prestavljanje dostavnega vretena v obe smeri.

Kompaktna konstrukcija za težke razmere uporabe. Stabilno teleskopsko vreteno, dolgo vodilo vretena in štirje posebej kaljeni protipritisni valji. Zaradi tega natančno vodenje ob cevi, enostavna dostava, enostavno rezanje in natančen pravokoten rez.



* Kvaliteten nemški proizvod



Info

Naziv	Cevi Ø cola/mm	Št. izdelka	€	Promocija €
Cu 3–16	3–16 ½–¾"	113250 R	28,55	25,00
Cu 3–25	3–25 ½–1"	113255 R	34,57	31,00
Cu 3–28	3–28 ½–1½"	113260 R	39,55	36,00

Naziv	Cevi Ø cola/mm	Št. izdelka	€	Promocija €
Cu 3–35	3–35 ½–1¾"	113340 R	58,02	45,00
Cu 3–42	3–42 ½–1¾"	113320 R	69,65	56,00
Cu 8–42 * s hitrim prestavljanjem	8–42 ¾–1¾"	113370 R	154,66	127,00
Cu 8–64 * s hitrim prestavljanjem	8–64 ¾–2½"	113410 R	185,80	147,00

REMS RAS Cu-INOX – visoko obremenljiva kakovostna orodja za rezanje cevi.

Idealna za rezanje bakrenih cevi, nerjavnih jeklenih cevi s tankimi stenami ter jeklenih, aluminijevih, medeninastih cevi s tankimi stenami.

Kompaktna konstrukcija za težke razmere uporabe. Stabilno teleskopsko vreteno, dolgo vodilo vretena in štirje posebej kaljeni protipritisni valji. Zaradi tega natančno vodenje ob cevi, enostavna dostava, enostavno rezanje in natančen pravokoten rez.



* Kvaliteten nemški proizvod



Info

Naziv	Cevi Ø cola/mm	Št. izdelka	€	Promocija €
Cu-INOX 3–16	3–16 ½–¾"	113200 R	28,55	25,00
Cu-INOX 3–25	3–25 ½–1"	113230 R	34,57	31,00
Cu-INOX 3–28 Mini	3–28 ½–1½"	113240 R	39,55	36,00
Cu-INOX 3–28	3–28 ½–1½"	113300 R	33,63	31,00

Naziv	Cevi Ø cola/mm	Št. izdelka	€	Promocija €
Cu-INOX 3–35	3–35 ½–1¾"	113350 R	61,14	45,00
Cu-INOX 3–42	3–42 ½–1¾"	113330 R	76,71	56,00
Cu-INOX 6–42 *	6–42 ¼–1¾"	113380 R	158,81	142,00
Cu-INOX 6–64 *	6–64 ¼–2½"	113400 R	185,80	166,00

REMS RAS P – visoko obremenljiva kakovostna orodja za rezanje cevi. S hitrim prestavljanjem.

Idealna za rezanje plastičnih in večplastnih cevi.

Posebej stabilno vreteno, dolgo vodilo vretena in posebej kaljeni protipritisni valji. Zaradi tega natančno vodenje ob cevi, enostavna dostava, enostavno rezanje in natančen pravokoten rez. Hitro prestavljanje dostavnega vretena v obe smeri.



* Kvaliteten nemški proizvod

Info

Naziv	Cevi Ø cola/mm	Št. izdelka	€	Promocija €
P 10–40* s hitrim prestavljanjem	10–40 ½–1½"	290050 R	154,66	129,00
P 10–63* s hitrim prestavljanjem	10–63 ½–2"	290000 R	196,18	148,00
P 50–110, s11* s hitrim prestavljanjem	50–110 2–4"	290100 R	234,59	207,00
P 50–125, s16 s hitrim prestavljanjem	50–125 2–5"	290500 R-S16	241,85	210,00
P 110–160* s hitrim prestavljanjem	110–160 4–6"	290200 R	289,60	260,00

REMS RAS Cu-INOX S – visoko obremenljiva kakovostna orodja za rezanje cevi.

Idealna za rezanje bakrenih cevi, nerjavnih jeklenih cevi s tankimi stenami ter jeklenih, aluminijevih, medeninastih cevi s tankimi stenami.



* Kvaliteten nemški proizvod

Info

Naziv	Cevi Ø cola/mm	Št. izdelka	€	Promocija €
Cu-INOX 3–28 S Mini z igličnim ležajem	3–28 ¼–1½"	113241 R	55,74	51,00
Cu-INOX 3–35 S z igličnim ležajem	3–35 ¼–1¾"	113351 R	81,90	66,00
Cu-INOX 8–42 S* z igličnim ležajem, s hitrim prestavljanjem	8–42 ¾–1¾"	113385 R	163,49	143,00
Cu-INOX 8–64 S* z igličnim ležajem, s hitrim prestavljanjem	8–64 ¾–2½"	113401 R	206,56	169,00

REMS ROS PEX 28 S – robustno kakovostno orodje za čisto in hitro rezanje cevi z enim rezom.

Stabilna izvedba iz magnezija. Za enoročno uporabo. Idealno za rezanje cevi PEX.



Info

Naziv	Cevi Ø mm/cola	Št. izdelka	€	Promocija €
REMS ROS PEX 28 S	28 / 1½"	291420 R	87,30	78,00

REMS ROS P 26 / SW 35 S – robustno kakovostno orodje za čisto in hitro rezanje cevi z enim rezom.

Z vgrajenim rezalnikom cevi za zaščitne valovite cevi. Stabilna izvedba iz magnezija. Za enoročno uporabo. Idealno za rezanje večplastnih cevi in cevi PEX.



Info

Naziv	Cevi Ø mm/cola	Št. izdelka	€	Promocija €
REMS ROS P 26/SW 35 S	P 26/1½" SW 35/1¾"	291242 R	116,26	93,00

REMS ROS P – priročno kakovostno orodje za čisto in hitro rezanje cevi. Tudi za cevi s tankimi stenami. Stabilna izvedba iz aluminija/magnezija. Za enoročno uporabo. Idealno za rezanje plastičnih in večplastnih cevi.



Avto-
matika

Naziv	Cevi Ø mm/cola	Št. izdelka	€	Promocija €
P 26	26 1"	291240 R	57,30	48,00
P 35 s hitrim povratnim tekom	35 1½"	291200 R	62,07	55,00
P 35 A s samodejnim povratnim tekom	35 1½"	291220	79,10	70,00
P 42 s hitrim povratnim tekom	42 1½"	291250 R	135,98	100,00



Info

Naziv	Cevi Ø mm/cola	Št. izdelka	€	Promocija €
P 42 PS s hitrim povratnim tekom	42 1½"	291000 RPS	83,87	75,00
P 42 S s hitrim povratnim tekom	42 1½"	291010 R	94,46	77,00
P 63 P s hitrim povratnim tekom	63 2"	291270 R	165,04	147,00
P 63 S s hitrim povratnim tekom	63 2"	291290 R	180,61	147,00

REMS ROS P flex – robustna kakovostna orodja za čisto in hitro rezanje cevi z enim rezom.



Info



Stabilna izvedba iz magnezija. Za enoročno uporabo. Idealna za rezanje prilagodljivih plastičnih gibkih cevi in mehkih plastičnih cevi.

Naziv	Cevi Ø mm/cola	Št. izdelka	€	Promocija €
P flex 14	14 9/16"	291400 R	53,46	46,00
P flex 22	22 ¾"	291410 R	59,79	51,00
P flex 28 S z igličnim ležajem	28 1½"	291430 R	84,08	72,00

REMS Cento / REMS Cento 22 V – Rezanje in odstranjevanje srha do Ø 115 mm.

Pravokotno. Brez odrezkov. Brez zunanega srha. Suho. Zelo hitro, npr. INOX Ø 54 mm v le 4 sekundah.

Edinstveno! Patent EP 1 782 904

Gnano rezalno kolo in ravni linijski pomik za hitro rezanje.

1200 W
le 17 kg

Kvaliteten nemški proizvod



Info

BREZPLAČNO*



REMS Cento Basic

Stroj za rezanje cevi za hitro, pravokotno rezanje cevi Ø 8–115 mm, brez zunanega srha. Za cevi sistemov stiskalnega fitinga iz nerjavnega jekla, C-jekla, bakra Ø 8–108 mm. Za jeklene cevi EN 10255 (DIN 2440) DN 6–100, Ø ¼–4", Ø 10–115 mm, lite cevi (SML) EN 877 DN (19522) DN 50–100, cevi iz umetne mase SDR 11, debelina stene s ≤ 10 mm, Ø 10–110 mm, Ø ¼–4", večplastne cevi Ø 10–110 mm. Z gonilom brez potrebe vzdrževanja, zanesljivim univerzalnim motorjem 230 V, 50–60 Hz, 1200 W. Število vrtljajev 115 min⁻¹. Tekalnimi valji iz kaljene precizijske jeklene cevi za cevi Ø 22–115 mm, Ø ¼–4". Varnostno nožno stikalo. Obročni ključ. Brez rezalnega kolesa. Za delavnično mizo, podstavek ali premični podstavek. V kartonu. Št. izdelka 845001 R220 € 1.463,58

REMS rezalno kolo Cu-INOX kot brezplačen dodatek!

Vrednost € 111,07

Št. izdelka 845X02 R220 €

1.453,-

REMS Cento 22 V – Litij-ionska akumulatorska baterija 21,6 V, 5,0 Ah, za 280 odrezov cevi sistemov stiskalnih fittingov iz nerjavečega jekla Ø 22 mm z enim polnjenjem akumulatorske baterije*.

REMS Cento 22 V Basic

Akumulatorski rezalnik cevi za hitro, pravokotno rezanje cevi Ø 8–115 mm, brez zunanega srha. Za cevi sistemov stiskalnega fitinga iz nerjavnega jekla, C-jekla, bakra Ø 8–108 mm. Za jeklene cevi EN 10255 (DIN 2440) DN 6–100, Ø ¼–4", Ø 10–115 mm, lite cevi (SML) EN 877 DN (19522) DN 50–100, cevi iz umetne mase SDR 11, debelina stene s ≤ 10 mm, Ø 10–110 mm, Ø ¼–4", večplastne cevi Ø 10–110 mm. Z gonilom brez potrebe vzdrževanja, zmogljivim akumulatorskim motorjem 21,6 V. Število vrtljajev 84 min⁻¹. Nadzor stanja stroja s preobremenitveno zaščito, nadzor temperature, kontrola stanja napoljenosti. Tekalnimi valji iz kaljene precizijske jeklene cevi za cevi Ø 22–115 mm, Ø ¼–4". Varnostno nožno stikalo. Litij-ionski akumulator 21,6 V, 5,0 Ah, s hitrim polnilnikom 100–240 V, 50–60 Hz, 90 W. Obročni ključ. Brez rezalnega kolesa. Za delavnično mizo, podstavek ali premični podstavek. V kartonu. Št. izdelka 845002 R220 € 2.055,24

REMS rezalno kolo Cu-INOX kot brezplačen dodatek!

Vrednost € 111,07

Št. izdelka 845X04 R220 €

1.848,-

REMS Cento 22 V BasicAP

Kot št. izdelka 845002. Brez akumulatorske baterije, brez hitrega polnilnika. Brez rezalnega kolesa. Št. izdelka 845007 R22 € 1.723,08

€ **1.517,-**

* Temperatura okolice pribl. 20°C.



Odstranjevalec notranjega srha s cevi do DN 100 – idealen za cevi sistemov stiskalnega fitinga in dr.



Info

Patent EP 2 500 122

REMS REG 28–108

Odstranjevalec notranjega srha s cevi Ø 28–108 mm, Ø ¼–4". Za električni vrtljivi pogon z rezilnim kolesom stroja za rezanje cevi REMS Cento, REMS Cento 22 V (z REMS rezilnim kolesom št. art. 845050 ali 845053). Št. izdelka 113840 R € 333,20

€ **291,-**

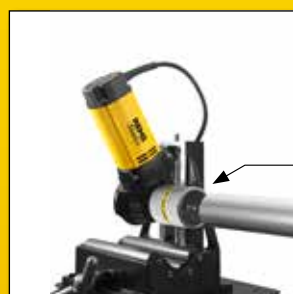

Patent EP 2 058 067

REMS REG 10–54 E – tudi za električni pogon

Odstranjevalec notranjega/zunanega srha s cevi za cevi Ø 10–54 mm, ½–2½". Tudi za električni pogon z REMS Helix 22 V VE in drugimi vrtalnimi vijakniki (št. vrtljajev ≤ 300 min⁻¹), z rezalniki cevi REMS Cento (od datuma proizvodnje 09/2011), REMS Cento 22 V ali s krožnimi žagami za rezanje cevi REMS Turbo Cu-INOX (od datuma proizvodnje 09/2011). Št. izdelka 113835 R € 140,13

€ **123,-**

Pribor REMS Cento / REMS Cento 22 V



Cento



Cento 22 V

Sistemski kovček L-Boxx H
za REMS Cento / REMS Cento RF
Št. izdelka 845085 R

€ 142,⁷³

Paket pribora 1
sestavljajo ga podstavek in REMS Herkules 3B
Št. izdelka 120X01 R € 551,18

€ 475,-

Paket pribora 2
sestavljajo ga Jumbo, Herkules 3B in Herkules Y
Št. izdelka 120X02 R € 980,91

€ 827,-

Paket pribora 3
sestavljajo ga Jumbo E in Herkules 3B
Št. izdelka 120X03 R € 623,84

€ 486,-

Paket pribora 4
sestoji iz premičnega podstavka in REMS Herkules 3B
Št. izdelka 120X04 R € 686,12

€ 566,-

REMS REG – Robustno visokokakovostno orodje za odstranjevanje notranjega in zunanega srha s cevi.



Za nerjavne jeklene cevi, druge jeklene cevi, za bakrene, medeninaste, aluminjske in plastične cevi.



Info

REMS REG 8–35

Odstranjevalec notranjega/zunanjega srha s cevi za cevi
Ø 8–35 mm, Ø ¼–1¼".
Št. izdelka 113825 R € 66,95

€ 57,-



Info

REMS REG 10–54

Odstranjevalec notranjega/zunanjega srha s cevi za cevi
Ø 10–54 mm, Ø ½–2¼".
Št. izdelka 113830 R € 76,19

€ 66,-

Patent EP 2 058 067



Info

REMS REG 10–54 E – tudi za električni pogon

Odstranjevalec notranjega/zunanjega srha s cevi za cevi Ø 10–54 mm, ½–2¼". Tudi za električni pogon z REMS Helix 22V VE in drugimi vrtilnimi vijaki (št. vrtljajev ≤ 300 min⁻¹), s strojem za rezanje cevi REMS Cento (od datuma proizvodnje 09/2011), REMS Cento 22 V ali s krožnimi žagami za rezanje cevi REMS Turbo Cu-INOX (od datuma proizvodnje 09/2011).
Št. izdelka 113835 R € 140,13

€ 123,-

REMS DueCento – rezanje do Ø 225 mm.

Pod pravim kotom. Brez ostružkov. Prijazno z vidika varjenja. Hitro. Brez zunanega srha. Suho. Univerzalen za veliko vrst cevi.

Edinstveno! Patent EP 1 782 904

Gnano rezalno kolo in ravni linijski pomik za hitro rezanje.



Info

Kvaliteten nemški proizvod



REMS DueCento Basic

Stroj za rezanje cevi za hitro, pravokotno rezanje cevi Ø 40–225 mm, brez zunanega srha. Za cevi sistemov stiskalnega fittinga iz nerjavnega jekla, C-jekla, bakra Ø 54–225 mm. Za jeklene cevi EN 10255 (DIN 2440) DN 40–150, Ø 1½–6", lite cevi (SML) EN 877 (DIN 19522) DN 50–200, cevi iz umetne mase SDR 11, debelina stene s ≤ 21 mm, Ø 40–225 mm, Ø 1¼–8", večplastne cevi Ø 40–110 mm. Z gonilom brez vzdrževanja, zanesljivim univerzalnim motorjem 230 V, 50–60 Hz, 1200 W. Število vrtljajev 115 min⁻¹. Tekalna kolesa iz cevi kaljenega precizijskega jekla za cevi Ø 100–225 mm, Ø 4–6". Varnostno nožno stikalo. Obročni ključ. Brez zunanega srha. 2 višinsko nastavljiva podstavka cevi 1 za cevi Ø 100–225 mm, Ø 4–8". V kartonu.
Št. izdelka 845004 R220 € 2.896,02

POSEBNA PONUDBA*

Super ponudba!

Pri nakupu enega REMS DueCento Basic boste prejeli 3 rezalna kolesa po izbiri brezplačno! Tako boste dodatno privarčevali od € 333,21 do € 420,39.



Št. izdelka 845X03 R220 €

3.045,-



REMS KaliGrat E – Robustno kakovostno orodje za kalibracijo in odstranjevanje zunanega in notranjega srha s cevi. Za ročno delovanje ali električni pogon.

Istočasna kalibracija in odstranjevanje zunanega in notranjega srha s cevi. Ključ z ragljo z zamenljivimi kalibrirnimi glavami in glavami za odstranjevanje srha, z nastavkom za hitro menjavo.

REMS KaliGrat E Set

Kalibrirno orodje in odstranjevalec zunanega/notranjega srha, za ročno delovanje ali električni pogon. Za večplastne cevi Ø 14–63 mm. Ključ z ragljo z nastavkom za hitro menjavo in vzmetno blokado, kalibrirnimi glavami in glavami za odstranjevanje srha. V stabilnem kovčku.

Izvedba Ø mm × debelina stene mm	Št. izdelka	€	Promocija €
Set 16×2+20×2+25×2,5/26×3	114000 R	341,30	304,00
Set Allround 26 14×2+16×2+16×2,25+18×2+20×2+20×2,25+20×2,5+25×2,5/26×3	114001 R	636,00	567,00



Info



Novost

REMS KaliGrat R – Robustno kakovostno orodje za kalibracijo in odstranjevanje notranjega srha s cevi, prostoročno.

Istočasna kalibracija in odstranjevanje notranjega srha s cevi. Ključ z ragljo z nivojskim kalibracijskim zatičem in vgrajenim rezilom.



Info

REMS KaliGrat R Set

Kalibrirno orodje in odstranjevalec notranjega srha s cevi. Za večplastne cevi Ø 16–63 mm. Ključ z ragljo s kalibracijskim zatičem za različne premere in debeline stene, z vgrajenim rezilom. V blister embalaži.

Izvedba Ø mm × debelina stene mm	Št. izdelka	€	Promocija €
R4 16×2+20×2+25×2,5/26×3+32×3	114045 R	97,80	86,00
R4 16×2+20×2,25+25×2,5/26×3+32×3	114046 R	97,80	86,00
R3 40×3,5+50×4+63×4,5	114047 R	195,60	173,00
R3 40×4+50×4,5+63×6	114048 R	195,60	173,00

REMS KaliGrat H – Robustno kakovostno orodje za kalibracijo in odstranjevanje zunanega in notranjega srha s cevi.

Istočasna kalibracija in odstranjevanje zunanega in notranjega srha s cevi. Zvezdasti ročaj s kalibracijskimi zatiči in rezilom.



Info

REMS KaliGrat H Set

Kalibrirno orodje in odstranjevalec notranjega in zunanega srha s cevi. Za večplastne cevi Ø 16–26 mm. V blister embalaži.

Izvedba Ø mm × debelina stene mm	Št. izdelka	€	Promocija €
16×2+20×2+26×3	114060 R	115,60	102,00
16×2+20×2+25×2,5	114061 R	115,60	102,00

Novost



Robustno kakovostno orodje z dolgo življenjsko dobo, ki je primerno pri velikih obremenitvah.



Info



REMS Catch S 1" + S 1½" + W 240

Cevne klešče z zevjo S, švedski model. DIN 5234 – oblika C. Klešče za vodne črpalke, zglob je vtaknjen skozi (profesionalna uporaba), 7-kratno prestavljive. ISO 8976. Št. izdelka 116X01 R € 159,33

€ **110,-**

Robustna izvedba iz krom-vanadijevega jekla, v celoti iz jekla, utopno kovane, kaljene, prašno lakirane. Kaljena, ozobljenje z visoko odpornostjo proti obrabi.



Info



REMS Catch S 1" + S 1½" + S 2"

Cevne klešče z zevjo S, švedski model. DIN 5234 – oblika C. Št. izdelka 116X02 R € 229,50

€ **154,-**

REMS Aquila 3B

Prenosna postaja za obdelavo cevi. Varno vpenjanje cevi do 6". Povsod na licu mesta.

Ø 10–165 mm, ¼–6"



REMS Aquila 3B

Postaja za obdelavo cevi z verižnim vpenjalcem cevi za vpenjanje cevi, polni material, Ø 10–165 mm, Ø ¼–6". Delovna plošča z integriranim verižnim vpenjalcem cevi z dvojno vpenjalno čeljustjo, cevno podlago, držali orodja, 3 upogibalnimi pripravami za upogibanje cevi Ø 10–26 mm, Ø ¾–¾", vpenjalna glava. Sklopljivo-3-nožno ogrodje s ploščo za odlaganje. Obremenitev ≤ 450 kg. V kartonu. Št. izdelka 120270 R € 529,38

€ **482,-**

REMS Aquila WB

Varno vpenjanje cevi do 6".

Ø 10–165 mm, ¼–6"

Kvaliteten nemški proizvod



REMS Aquila WB

Visoko kakovostnen verižni vpenjalec cevi za vpenjanje cevi, polni material, Ø 10–165 mm, Ø ¼–6". Osnovna plošča z integriranim verižnim vpenjalcem cevi z dvojnimi vpenjalnimi čeljustmi, podlogo za cevi, upogibalno pripravo. Za delavnično mizo. V kartonu. Št. izdelka 120250 R € 310,36

€ **273,-**



REMS Herkules XL 12" – izredno stabilen za cevi do 12".



Info

REMS Herkules XL 12"

Zložljiv nosilec za material, nastavljev po višini, za cevi, polni material Ø 1¼–12", Ø 42–324 mm. Obremenitev ≤ 450 kg. V kartonu. Št. izdelka 120125 R € 362,26

€ **315,-**



Info



REMS Lumen – električna razsvetljava. Z visoko svetilno močjo. Priročen, lahek. Z brezstopenjskim obračanjem.

REMS Lumen 5000

Električni LED-gradbeni reflektor z visoko svetilno močjo. 230 V, 50–60 Hz. Svetlobni tok ≤ 5.000 lm, moč ≤ 50 W. Priključni kabel 5 m. V škattli. Št. izdelka 175220 R220 € 82,-

€ **66,-**

REMS Lumen 7000

Električni LED-gradbeni reflektor z visoko svetilno močjo. 230 V, 50–60 Hz. Svetlobni tok ≤ 7.000 lm, moč ≤ 70 W. Priključni kabel 5 m. V škattli. Št. izdelka 175221 R220 € 98,61

€ **80,-**

REMS Lumen 10000

Električni LED-gradbeni reflektor z visoko svetilno močjo. 230 V, 50–60 Hz. Stopnja svetlobe 1: Svetlobni tok ≤ 5.000 lm, moč ≤ 50 W. Stopnja svetlobe 2: Svetlobni tok ≤ 10.000 lm, moč ≤ 100 W. Priključni kabel 5 m. V škattli. Št. izdelka 175222 R220 € 123,52

€ **103,-**

Teleskopski stativ REMS 3B

na 3 nogah, nastavljen po višini, zložljiv
Št. izdelka 175230 R

€ **31,04**

REMS Lumen 2800 22 V – sveti povsod. Z visoko svetilno močjo. Mobilen, priročen, lahek. Za akumulatorsko in omrežno obratovanje. Z brezstopenjskim obračanjem.

REMS 22V
LI-ION TECHNOLOGY
2,5 Ah 5,0 Ah 9,0 Ah



Naziv	Obratovalne ure h		
	Stopnja 1	Stopnja 2	Stopnja 3
Akku Li-Ion 21,6V, 2,5 Ah	5,4	2,4	1,6
Akku Li-Ion 21,6V, 5,0 Ah	10,9	4,8	3,2
Akku Li-Ion 21,6V, 9,0 Ah	19,6	8,6	5,7



Info

REMS Lumen 2800 22V Set Power-Edition

Akum. LED-reflektor za gradbišča z visoko svetilno močjo. Za akumulatorsko in omrežno obratovanje. Svetlobni tok ≤ 2800 lm. Napajanje 220–240 V, 50–60 Hz, 138 W. Brez akumulatorske baterije, brez hitrega polnilnika. V kartonu. Št. izdelka 175210 R220 € 144,28

€ **120,-**

REMS Lumen 2800 22V Set

Akum. LED-reflektor za gradbišča z visoko svetilno močjo. Za akumulatorsko in omrežno obratovanje. Svetlobni tok ≤ 2800 lm. Litij-ionska akumulatorska baterija 21,6 V, 2,5 Ah, hitri polnilnik 220–240 V, 50–60 Hz, 70 W. Napajanje 220–240 V, 50–60 Hz, 138 W. V škattli. Št. izdelka 175211 R220 € 455,68

€ **359,-**

Teleskopski stativ REMS 3B

na 3 nogah, nastavljen po višini, zložljiv
Št. izdelka 175230 R

€ **31,04**

REMS Contact 2000 – najmanjša, najmočnejša in najhitrejša naprava te vrste.



Moč delovanja = moč spajkanja = 2000 W!
Zaradi tega spajkalni čas npr. za Ø 18 mm le 18 s.



Info

REMS Contact 2000 Super-Pack

Električni spajkalnik za mehko spajkanje bakrenih cevi Ø 6–54 mm, Ø ¼–2¼". 230 V, 50–60 Hz, 2000 W, krmilna napetost 24 V. Spajkalne klešče s pripadajočimi kabli dolžine 4 m, varnostni transformator, 4 kosi prizemskih elektrod, 2 kosa paličnih elektrod, 250 g kakovostna mehka spajka REMS Lot Cu 3, 250 g kakovostne paste za mehko spajkanje REMS pasta Cu 3, 1 rezalnik cevi REMS RAS Cu-INOX 3–35, 10 komadov čistilnih gobic REMS Cu-Vlies. V stabilnem kovčku iz jeklene pločevine. Št. izdelka 164050 R220 € 995,44

€ **962,-**

Kvaliteten nemški proizvod



do
2"



Visoka hladilna zmogljivost, npr. jeklena cev 3/4" v samo 9 min*.



Kvaliteten nemški proizvod

*Temperatura okolice/vode pribl. 20°C.

REMS Frigo 2 F-Zero – električno zamrzovanje namesto izpraznitev. Zelo hitra do 2".



Info

Zamrzovalne glave v enem kosu za glavno delovno območje \emptyset 1/4–1" oz. \emptyset 15–35 mm, reducirni vstavki niso potrebni. Posebej kompaktne zamrzovalne glave z geometrično specialno izoblikovanimi vdolbinami za vsakič različne premere cevi. Zelo ozke, širina le 50 mm. Lahko jih uporabite kjerkoli, tudi na ozkih mestih. Brez čiščenja ter nanašanja paste.

REMS Frigo 2 F-Zero Set

Električna naprava za zamrzovanje cevi z zaprtim krogotokom hladilnega sredstva. Za jeklene, bakrene, plastične, večplastne cevi, \emptyset 1/4–2", \emptyset 10–60 mm. Hladilni agregat 230 V, 50 Hz, 430 W, dolžine 2,5 m, 2 gibki cevi za hladilno sredstvo, 2 vpenjalna trakova, 2 LCD-digitalni termometer, razpršilka. Pribor za \emptyset 1/4–1 1/4", 15–42 mm. V stabilnem ohišju iz jeklene pločevine. V kartonu.

Št. izdelka 131012 R220 € 1.858,02

€ **1.367,-**



Set pribora 1 1/2–2" / 54–60 mm

Št. izdelka 131160 R € 258,46

€ **128,-**

do
2"



Kvaliteten nemški proizvod

*Temperatura okolice/vode pribl. 18°C.

REMS Eskimo – Zamrzovanje namesto izpraznitev. Izjemno hitro delovanje do 2". Avtomatično dovajanje hladilnega sredstva.

Posebej ozke, neuničljive zamrzovalne manšete. Visoka zmogljivost hlajenja, npr. 3/4" jeklena cev v samo 4 min*.



Info

REMS Eskimo Set

Naprava za zamrzovanje cevi za hladilno sredstvo ogljikov dioksid. Za jeklene, bakrene, plastične, večplastne cevi, \emptyset 1/2–2", \emptyset 10–60 mm. Po 2 kosa zamrzovalnih manšet v 10 različnih velikostih za pokritje celotnega delovnega območja, priključek za steklenico s T-razdelilcem, zapiralno matico, 2 ročaja z injektorjem, 2 visokotlačni gibki cevi. V stabilnem kovčku.

Št. izdelka 130002 R € 596,85

€ **494,-**



Delovna plošča 1100 × 700 × 26 mm
Delovna višina 800 mm
Teža 28 kg
Obremenitev ≤ 300 kg

Delovna plošča 800 × 600 × 22 mm
Delovna višina 800 mm
Teža 23 kg
Obremenitev ≤ 300 kg

REMS Jumbo – priročna in lahka. Izjemno hitra montaža in demontaža.



Info



REMS Jumbo

Sklopljiva delavnična miza z zaprtjem s kolenastim vzvodom. Delovna plošča v skladu z DIN 68 705. V kartonu.

Št. izdelka 120200 R € 445,30

€ **413,-**

REMS Jumbo E

Sklopljiva delavnična miza z zaprtjem s kolenastim vzvodom. Delovna plošča v skladu z DIN 68 705. V kartonu.

Št. izdelka 120240 R € 289,60

€ **255,-**



Info

Kvaliteten nemški proizvod



REMS 22V
LI-ION TECHNOLOGY

2,5Ah 5,0Ah 9,0Ah

Novost

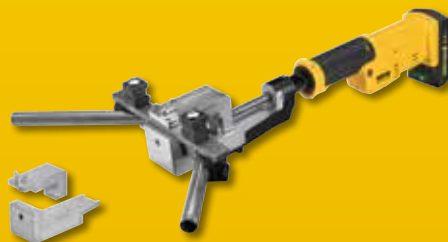

REMS Hydro-Swing 22 V – upogibanje cevi na mestu, kjer jih polagate. Mobilen, priročen, lahek. Univerzalno orodje za številne vrste cevi.

Litij-ionska akumulatorska baterija 21,6 V, 2,5 Ah, za 110 upogibov nerjaveče jeklene cevi sistemov stiskalnih fittingov Ø 22 mm z enim polnjenjem akumulatorske baterije*.

REMS Hydro-Swing 22 V

Akumulatorski upogibalec cevi Ø 10–32 mm, Ø 3/8–7/8", do 90°. Mehke bakrene cevi Ø 10–22 mm, Ø 3/8–7/8", s ≤ 1 mm, mehke oplasčene bakrene cevi Ø 10–18 mm, Ø 3/8–5/8", s ≤ 1 mm, cevi sistemov stiskalnega fittinga iz mehke oplasčene cevi ogljikovega jekla Ø 12–18 mm, s ≤ 1,2 mm, mehke precizijske jeklene cevi Ø 10–18 mm, s ≤ 1,5 mm, večplastne cevi Ø 14–32 mm. Elektrohidravlični pogon z zmogljivim akumulatorskim motorjem 21,6 V, 380 W, robustnim planetnim gonilom, ekscentrično batno črpalko in kompaktnim visoko zmogljivim hidravličnim sistemom. Varnostno stikalo na dotik. LED-delovna svetilka. Akumulatorska baterija Li-Ion 21,6 V, 2,5 Ah, hitri polnilnik 220–240 V, 50–60 Hz, 70 W. Do Ø 26 mm s upogibalnimi segmenti, nosilci drsnikov H-S Ø 10–26 mm z drsniki. Do Ø 32 mm s upogibalnimi segmenti, 2 nosilcema drsnikov Ø 10–26 mm in Ø 32 mm z drsniki. V kovčku XL-Boxx.

Mehke bakrene cevi i. dr.

Set 12 + 15 + 18 + 22

Št. izdelka 153410 RX220 € 1.389,88

€ **1.292,-**

Večplastne cevi i. dr.

Set 16 + 18 + 20 + 25/26 + 32

Št. izdelka 153417 R220 € 1.587,10

€ **1.470,-**

Večplastne cevi, mehke bakrene cevi i. dr.

Set 10 + 12 + 14 + 15 + 16 + 17 + 18 + 20 + 22 + 25/26 + 32,

3/8 + 1/2 + 5/8 + 3/4 + 7/8"

Št. izdelka 153418 RX220 € 1.784,32

€ **1.615,-**

REMS Hydro-Swing 22 V INOX

REMS Hydro-Swing 22 V z upogibalnimi segmenti iz aluminija, še posebej tudi za Geberit Mapress legirano jeklo (EN 10088, 1.4401), Geberit Mapress legirano jeklo (EN 10088, 1.4521, brez niklja), Geberit Mapress C-jeklo (EN 10305-3, 1.0034 (E195)), Viega Sanpress (EN 10088, 1.4401), Viega Prestabo (EN 10305-3, 1.0308 (E235)).

Cevi sistemov stiskalnega fittinga iz nerjavečega jekla, mehke bakrene cevi i. dr.

Set 15 + 18 + 22

Št. izdelka 153419 R220 € 1.483,30

€ **1.359,-**

Hydro-Swing 22 V Basic-Pack\P

Brez akumulatorske baterije, brez hitrega polnilnika. Brez upogibalnimi segmenti, brez nosilcev drsnikov. V kovčku XL-Boxx.

Št. izdelka 153402 R22 € 777,46

€ **718,-**

Naprava H-S

za vzvratno krivljenje položenih cevi do Ø 26 mm, 3/8"

Št. izdelka 153450 R

€ **237,70**

* Temperatura okolice pribl. 20°C.

REMS Swing – upogibanje cevi na mestu, kjer jih polagate, do Ø 32 mm.

Izjemno hitro delo s praktično multifunkcijsko ročico za hiter pomik in hiter povratni tek. Zobata palica od kaljenega jekla.



Info



Kvaliteten nemški proizvod



REMS Swing

Enoročni upogibalec cevi Ø 10–32 mm, Ø 3/8–7/8", do 90°. Mehke bakrene cevi Ø 10–22 mm, Ø 3/8–7/8", s ≤ 1 mm, mehke oplasčene bakrene cevi Ø 10–18 mm, Ø 3/8–5/8", s ≤ 1 mm, mehke oplasčene C-jeklene cevi sistemov stiskalnega fittinga Ø 12–18 mm, s ≤ 1,2 mm, mehke precizijske jeklene cevi Ø 10–18 mm, s ≤ 1 mm, večplastne cevi Ø 14–32 mm. Do Ø 26 mm s pogonsko pripravo, upogibalnimi segmenti, nosilci drsnikov S Ø 10–26 mm z drsniki v stabilnem zaboju/kovčku iz jeklene pločevine. Do Ø 32 mm s pogonsko pripravo, upogibalnimi segmenti, 2 nosilcema drsnikov Ø 10–26 mm in Ø 32 mm z drsniki v stabilnem kovčku.

Bakrene cevi i. dr.

Set 12 + 15 + 18 + 22

Št. izdelka 153025 R € 359,15

€ **315,-**

Večplastne cevi i. dr.

Set 14 + 16 + 18 + 20 + 25/26

Št. izdelka 153022 R € 375,76

€ **330,-**

Večplastne cevi i. dr.

Set 16 + 18 + 20 + 25/26 + 32

Št. izdelka 153023 R € 607,23

€ **539,-**

Za večplastne cevi Uponor Uni Pipe PLUS Ø 16–32 mm

REMS Swing UP Set 16 + 20 + 25 + 32

S pogonsko pripravo UP, upogibalnimi segmenti UP z manjšimi loki upogibanja, nosilcem drsnega kosa UP Ø 16–32 mm z drsniki, v stabilnem kovčku iz jeklene pločevine.

Št. izdelka 153030 R € 550,14

€ **491,-**



Kvaliteten nemški proizvod



Novost

REMS Hydro-Swing – Lahkotno delo zaradi oljno hidravličnega prenosa moči. Idealen za večplastne cevi do Ø 32 mm.

Tudi za nerjaveče jeklene cevi do Ø 22 mm.

REMS Hydro-Swing

Oljno-hidravlični ročni upogibalec cevi Ø 10–32 mm, Ø ¾–7/8", do 90°. Mehke bakrene cevi Ø 10–22 mm, Ø ¾–7/8", s ≤ 1 mm, mehke oplaščene bakrene cevi Ø 10–18 mm, Ø ¾–7/8", s ≤ 1 mm, cevi sistemov stiskalnega fitinga iz mehke oplaščene cevi ogljikovega jekla Ø 12–18 mm, s ≤ 1,2 mm, mehke precizijske jeklene cevi Ø 10–18 mm, s ≤ 1,5 mm, večplastne cevi Ø 14–32 mm. Do Ø 26 mm s pogonsko pripravo, upogibalnimi segmenti, nosilci drsnikov H-S Ø 10–26 mm z drsniki, v stabilnem kovčku. Do Ø 32 mm s pogonsko pripravo, upogibalnimi segmenti, 2 nosilcema drsnikov Ø 10–26 mm in Ø 32 mm z drsniki, v stabilnem kovčku.

Mehke bakrene cevi i. dr.

Set 12 + 15 + 18 + 22

Št. izdelka 153525 RX € 699,61

€ **620,-**

Večplastne cevi i. dr.

Set 16 + 18 + 20 + 25/26 + 32

Št. izdelka 153523 R € 801,34

€ **691,-**

Večplastne cevi, Mehke bakrene cevi i. dr.

Set 10 + 12 + 14 + 15 + 16 + 17 + 18 + 20 + 22 + 25/26 + 32,
¾ + ½ + 5/8 + ¾ + 7/8"

Št. izdelka 153528 RX € 857,39

€ **795,-**

REMS Hydro-Swing INOX

REMS Hydro-Swing z upogibalnimi segmenti iz aluminija, še posebej tudi za Geberit Mapress legirano jeklo (EN 10088, 1.4401), Geberit Mapress legirano jeklo (EN 10088, 1.4521, brez niklja), Geberit Mapress C-jeklo (EN 10305-3, 1.0034 (E195)), Viega Sanpress (EN 10088, 1.4401), Viega Prestabo (EN 10305-3, 1.0308 (E235)).

Cevi sistemov stiskalnega fitinga iz nerjavečega jekla, mehke bakrene cevi i. dr.

Set 15 + 18 + 22

Št. izdelka 153510 R € 773,31

€ **686,-**

Naprava H-S

za vzvratno krivljenje položenih cevi do Ø 26 mm, 7/8"

Št. izdelka 153450 R

€ **237,70**



Kvaliteten nemški proizvod



3-nožni-podstavek (pribor)

REMS Python – Prihranite drage fitinge. Zelo enostavno upogibanje do Ø 2", Ø 75 mm.



REMS Python

Oljni hidravlični upogibalec cevi za natančno upogibanje cevi do 90°. Jeklene cevi EN 10255 Ø ¾–2", večplastne cevi Ø 32–75 mm. Priprava za pogon z nosilci drsnih valjev, zgornji nosilec drsnih valjev s stransko premakljivo ležajno ploščo drsnih valjev, 2 drsna valja, upogibalni segmenti St oz. V. V stabilnem transportnem zaboju.

Jeklene cevi

Set St ¾ + ½ + ¾ + 1 + 1¼"

Št. izdelka 590020 R € 1.676,37

€ **1.482,-**

Jeklene cevi

Set St ½ + ¾ + 1 + 1¼ + 1½ + 2"

Št. izdelka 590021 R € 1.806,12

€ **1.626,-**

Večplastne cevi

Set V 40 + 50 + 63 mm

Št. izdelka 590022 R € 1.702,32

€ **1.548,-**

3-nožni-podstavek

Št. izdelka 590150 R

€ **168,16**

Upogibalni segment in drsniki 75 mm

Št. izdelka 590063 R

€ **700,65**

REMS Curvo / REMS Curvo 22 V – upogibanje cevi brez gubanja do Ø 40 mm, 180°.

REMS Curvo – Upogibanje namesto dragih fittingov!

REMS Curvo se spleča že po nekaj kolenih.

Brez primeža.

Brez nastavljalnih del takoj pripravljen za uporabo.



Info



1000 W – le 8 kg

Kvaliteten nemški proizvod

REMS Curvo

Električni upogibalec cevi Ø 10–40 mm, Ø ¼–1½", do 180°. Trde, poltrde, mehke bakrene cevi, tudi tankostenske, Ø 10–35 mm, Ø ¾–1½", mehke oplasčene bakrene cevi, tudi tankostenske, Ø 10–18 mm, debelostenske bakrene cevi K65 za hladilno in klimatsko tehnologijo EN 12735-1 Ø ¾–1½", cevi sistemov stiskalnega fittinga iz nerjavečega jekla Ø 12–28 mm, ogljikovo jeklo, tudi oplasčeno, Ø 12–28 mm, mehke precizijske jeklene cevi Ø 10–28 mm, jeklene cevi EN 10255 Ø ¼–¾", elektroinstalacijske cevi EN 50086 Ø 16–32 mm, večplastne cevi Ø 14–40 mm itd. Pogonski stroj z gonilom brez potrebe po vzdrževanju z varnostno drsno sklopko, univerzalni motor 230 V, 50–60 Hz, 1000 W, brezstopenjsko, elektronsko, varnostno stikalo na dotik, desni in levi tek. Hitro in počasno delovanje za natančno upogibanje. Vtični sornik. Upogibalni segmenti in drsniki¹⁾. V stabilnem zaboju iz jeklene pločevine.

REMS Curvo	Št. izdelka	€	Promocija €
Set 15 + 18 + 22	580026 R220	1.743,84	1.638,00
Set 15 + 22 + 28	580040 R220	1.951,44	1.849,00
Set 15 + 18 + 22 + 28	580036 R220	2.055,24	1.938,00



* Temperatura okolice pribl. 20°C.

REMS Curvo 22 V – Mobilen, priročen, lahek.

Upogibanje namesto dragih fittingov. REMS Curvo 22 V se spleča že po nekaj kolenih. Brez primeža. Brez nastavljalnih del takoj pripravljen za uporabo. Litij-ionska akumulatorska baterija 21,6 V, 5,0 Ah, za 90 upogibov nerjaveče jeklene cevi sistemov stiskalnih fittingov Ø 22 mm z enim polnjenjem akumulatorske baterije*.



Info



le 8,5 kg

Kvaliteten nemški proizvod



REMS Curvo 22 V

Akumulatorski upogibalec cevi Ø 10–40 mm, Ø ¼–1½", do 180°. Trde, poltrde, mehke bakrene cevi, tudi tankostenske, Ø 10–28 mm, Ø ¾–1½", mehke oplasčene bakrene cevi, tudi tankostenske, Ø 10–18 mm, debelostenske bakrene cevi K65 za hladilno in klimatsko tehnologijo EN 12735-1 Ø ¾–1½", cevi sistemov stiskalnega fittinga iz nerjavečega jekla Ø 12–28 mm, ogljikovo jeklo, tudi oplasčeno, Ø 12–28 mm, mehke precizijske jeklene cevi Ø 10–28 mm, jeklene cevi EN 10255 Ø ¼–¾", elektroinstalacijske cevi EN 50086 Ø 16–25 mm, večplastne cevi Ø 14–40 mm itd. Pogonski stroj z gonilom brez potrebe po vzdrževanju z varnostno drsno sklopko, zmogljivim akumulatorskim motorjem 21,6 V, brezstopenjsko, elektronsko, varnostno stikalo na dotik, desni in levi tek. Hitro in počasno delovanje za natančno upogibanje. Nadzor stanja stroja s preobremenitveno zaščito, nadzor temperature, kontrola stanja napoljenosti. Litij-ionski akumulator 21,6 V, 5,0 Ah, s hitrim polnilnikom 100–240 V, 50–60 Hz, 90 W. Vtični sornik. Upogibalni segmenti in drsniki¹⁾. V stabilnem zaboju iz jeklene pločevine.

REMS Curvo 22 V	Št. izdelka	€	Promocija €
Set 15 + 18 + 22	580051 R220	2.539,99	2.172,00
Set\P 15 + 18 + 22 Brez akumulatorske baterije, brez hitrega polnilnika.	580091 R22	1.920,30	1.849,00
Set 15 + 22 + 28	580059 R220	2.688,42	2.340,00
Set 15 + 18 + 22 + 28	580053 R220	2.792,22	2.418,00
Set\P 15 + 18 + 22 + 28 Brez akumulatorske baterije, brez hitrega polnilnika.	580092 R22	2.242,08	2.106,00

Držalo stroja 3B

višinsko nastavljlivo, 3-nožno
Št. izdelka 586100 R € 243,93

€ **150,-**

¹⁾ Komplet REMS Curvo/Curvo 22 V se dobavlja z upogibnimi deli in drsniki z manjšim polmerom, glejte katalog.

REMS Curvo 50 – upogibanje velikih cevi brez gubanja do Ø 50 mm, 90°.



Info

Brez primeža.

Brez nastavljalnih del takoj pripravljen za uporabo.

REMS Curvo 50 Basic-Pack

Električni upogibalec cevi Ø 10–50 mm, do 90°. Jeklene cevi EN 10255 Ø ¼–1½", nerjavne jeklene cevi EN ISO 1127, EN 10217-7, Ø ½–1¼", s ≤ 2,6 mm, trde, poltrde, mehke bakrene cevi, Ø 10–42 mm, tankostenske bakrene cevi Ø 10–35 mm, debelostenske bakrene cevi K65 za hladilno in klimatsko tehnologijo EN 12735-1 Ø ¾–1½", cevi sistemov stiskalnega fittinga iz nerjavečega jekla Ø 12–42 mm, ogljikovo jeklo Ø 12–42 mm, oplasčeno ogljikovo jeklo Ø 12–28 mm, večplastne cevi Ø 14–50 mm itd. pogonski stroj z gonilom brez potrebne vzdrževanja z varnostno drsno sklopko, univerzalnim motorjem 230 V, 50–60 Hz, 1000 W, brezstopenjskim, elektronskim varnostnim tipkovnim stikalom, desni in levi tek. Štirirobni sojemalnik 35–50, podpornik 35–50 (za upogibalne segmente in drsne kose Ø 35 R 100, Ø 42 R 140, Ø 50 R 135, Ø 1" R 100, Ø 1¼" R 140), vtični sornik. V stabilnem transportnem zaboju.

Št. izdelka 580110 R220 € 3.477,30

€ **3.320,-**

Štirirobni sojemalnik 10 – 40, podpornik 10 – 40

za upogibalne segmente in drsne kose od REMS Curvo, REMS Curvo 22 V, REMS Sinus, glejte tabelo.

Št. izdelka 582120 R

€ **303,¹⁰**



1000 W

Kvaliteten nemški proizvod



REMS Sinus – upogibanje cevi brez gubanja.



Info

Kvaliteten nemški proizvod



REMS Sinus Set

Ročni upogibalce cevi Ø 10–32 mm, Ø ¼–¾", do 180°. Trde, poltrde, mehke bakrene cevi, tudi tankostenske, Ø 10–22 mm, Ø ¼–¾", mehke, optlačene bakrene cevi, tudi tankostenske, Ø 10–18 mm, cevi sistemov stiskalnih fittingov iz nerjavčnega jekla, C-jeklo optlačeno, Ø 12–18 mm, C-jeklo Ø 12–22 mm, mehke precizijske jeklene cevi Ø 10–20 mm, električne instalacijske cevi EN 50086 Ø 16–20 mm, večplastne cevi Ø 14–32 mm, priprava za pogon, vtični sornik. Upogibalni segmenti in drsni kosi. REMS sprej za upogibanje. V stabilnem kovčku iz jeklene pločevine.

Set 15+18+22

Št. izdelka 154001 R € 803,41

€ **639,-**

Set 14+16+18

Št. izdelka 154002 R € 774,35

€ **639,-**

Set 12+15+18+22

Št. izdelka 154003 R € 903,06

€ **743,-**

Set 10+12+14+16+18+22

Št. izdelka 154004 R € 1.137,65

€ **901,-**



Idealen za instalaterje!

Grelni element v skladu s določbami Nemškega društva za varilno tehniko (DVS).
Elektronska regulacija temperature.
Priprava za vpenjanje, tudi za poševne odvode.



Info

REMS SSM 160RS

Aparat za čelno varjenje z vročimi elementi za plastične PB, PE, PP, PVDF cevi in profile. PE Ø 40–90 mm SDR ≥ 6, PE Ø 40–110 mm SDR ≥ 9, PE Ø 40–125 mm, SDR ≥ 11, PE Ø 40–140 mm SDR ≥ 17, PE Ø 40–160 mm SDR ≥ 21. Aparat za čelno varjenje z vročimi elementi, kateri so zaščiteni s PTFE-om, 230 V, 50–60 Hz, 1200 W. Nastavljiva temperatura 180–190°C, osnovna nastavitvev za PE cevi. Elektronska regulacija temperature. Zaščitna prevleka za grelni element. Električni skobeljnik 230 V, 50–60 Hz, 500 W. Zatezna priprava. Naprava za hitro vpenjanje, tudi za poševne odvode, sestoji se iz 2 vpenjalnih palic z 2 vpenjalnimi nastavki Ø 40, 50, 56, 63, 75, 90, 110, 125, 135, 140, 160 mm. 2 cevni držali Ø 160 mm s cevnimi nastavki Ø 40, 50, 56, 63, 75, 90, 110, 125, 135, 140 mm. Delovni ključ. Jekleni kovček za vpenjalne in cevne nastavke. Cevna konstrukcija = podnožje = transportna priprava.

Št. izdelka 252026 R220 € 4.562,01

€ **3.985,-**

REMS EMSG 160-2 – samodejno varjenje.

Elektronski nadzor. Akustična in optična Spremljanje varilnega procesa.



Info

Novost



REMS EMSG 160-2

Varilna naprava za varjenje z električnimi obojkami, 230 V, 50–60Hz, 1000 W, za varjenje odtočnih cevi s pomočjo električnih varilnih obojk iz PE znamk Akatherm-Euro, Coes, Geberit, Valsir, Waviduo, Waviduo, Ø 32–160 mm. Elektronsko krmiljena naprava z akustičnim in optičnim nadzorom postopka varjenja. V stabilnem, udarno odpornem plastičnem ohišju z vponko. Varilna moč 3,9 m, ročno strgalo za cevi. V stabilnem kovčku.

Št. izdelka 261002 R220 € 767,08

€ **712,-**

REMS MSG – racionalno varjenje objemk

Grelni elementi v skladu z DVS.
Visoko kakovostna obloga iz PTFE.



Info



REMS MSG 63 FE Set 20+25+32

Varilna naprava za varjenje objemk z grelnim elementom za plastične cevi in fazonske kose iz PB, PE, PP, PVDF. Grelni element 230 V, z grelnim nastavkom prevlečenim s PTFE, grelne puše za Ø 20, 25, 32 mm. Fiksno nastavljena temperatura za PP-cevi 263°C, z elektronsko regulacijo temperature. Odlagalno stojalo, držalo za delavniško mizo za pritrditvev naprave v vodoravnem ali navpičnem položaju. Šestrobni vtični ključ za montažo grelnih nastavkov in grelnih puš. V stabilnem zaboju iz jeklene pločevine.

Št. izdelka 256233 R220 € 559,48

€ **489,-**

REMS Secco – za sušenje in razvlaževanje.

Zmogljivost
razvlaževanja ≤ 80 l / 24 h
Količina zraka ≤ 850 m³/h



Info 80



Info 50



Zmogljivost
razvlaževanja ≤ 50 l / 24 h
Količina zraka ≤ 265 m³/h



Močni, visoko zmogljivi razvlaževalniki zraka/sušilniki za gradbišča za sušenje prostorov, npr. po škodah zaradi vodovodne napeljave, po poplavih, za razvlaževanje zatohlih kletnih prostorov, tudi za pospešeno sušenje npr. betona, sten, ometa, estriha. Za komercialno uporabo v obrti in industriji.

REMS Secco 80 Set

Električni razvlaževalnik zraka/sušilnik za gradbišča za komercialno uporabo. Za sušenje prostorov, za razvlaževanje kletnih prostorov idr. ter za sušenje npr. betona, sten, ometa, estriha. Hladilni agregat z rotacijskim kompresorjem in kondenzacijskim motorjem 230 V, 50 Hz, 680 W, z avtomatskim sistemom oddaljevanja z vročim plinom, za trajno obratovanje. Zelo tiho delovanje. Zmogljivost razvlaževanja ≤ 80 l/24 h, količina zraka ≤ 850 m³/h. Elektronska krmilna enota z osvetljenim displejem 3" in funkcijo Memory. Elektronski higrostat, števec obratovanih ur, števec porabe toka. Zračni filter. V stabilnem ohišju iz jeklene pločevine na premičnem podstavku iz jeklene cevi z velikimi tekalnimi kolesi. V kartonu.

Št. izdelka 132010 R220 € 2.169,42



Super ponudba!*

Ob nakupu kompleta REMS Secco 80 Set boste brezplačno prejeli 1 merilnik vlage REMS Detect W. Dodatno boste prvarčevali € 233,55

Št. izdelka 132X01 R220 €

1.922,-

REMS Secco 50 Set

Električni razvlaževalnik zraka/sušilnik za gradbišča za komercialno uporabo. Za sušenje prostorov, za razvlaževanje kletnih prostorov idr. ter za sušenje npr. betona, sten, ometa, estriha. Hladilni agregat z rotacijskim batnim kompresorjem in kondenzacijskim motorjem 230 V, 50 Hz, 760 W, z elektronskim sistemom oddaljevanja, za trajno obratovanje. Zelo tiho delovanje. Zmogljivost razvlaževanja ≤ 50 l/24 h, količina zraka ≤ 265 m³/h. Elektronska krmilna enota z veliko osvetljeno upravljalno ploščo in funkcijo Memory. Elektronski higrostat. Zračni filter. Vgrajeni rezervoar za kondenzat s prostornino 7,7 l. V stabilnem ohišju s kolesi. V kartonu.

Št. izdelka 132011 R220 € 777,46

€ **704,-**

Posoda za kondenzat s prostornino 11,5l

za odvod kondenzata znotraj ohišja iz jeklene pločevine.

Št. izdelka 132100 R

€ **53,35**

Ventilator, set

sestoji iz veliko dimenzionirane gibke cevi odpadnega zraka Ø 200 mm, dolžine 10 m, s kovinskimi pritrdilnimi sponami za obešanje na licu mesta, s priključno prirobnico, za porazdeljevanje odpadnega zraka v prostoru, za razvlaževanje votlih prostorov, npr. nad vmesnimi stropi, ter za dodatno vpihovanje mokrih površin.

Št. izdelka 132104 R

€ **318,67**

REMS Detect W

Električni merilnik vlage za merjenje vlage v gradbenih materialih brez uničevanja, npr. betonu, zidovih, mavcu, lesu

Št. izdelka 132115 R

€ **233,55**

REMS Orkan – za prezračevanje.



Za podporo električnim razvlaževalnikom/sušilcem za gradbišča.



Info

REMS Orkan 1360

Električni ventilator za gradbišča za komercialno uporabo. Za pre- in odzračevanje prostorov, medprostorov, jaškov, votlih prostorov ter za prezračevanje in ventilacijsko hlajenje strojev, šotorov za praznovanja in prireditvenih dvoran. Za hitrejšo izmenjavo zraka v vlažnih, plesnivih kletnih prostorih, za pospeševanje sušenja npr. betona, zidanih objektov, ometa, estrihov in za polnjenje npr. napihljivih igral, balonov na vroč zrak. Kondenzatorski motor 230 V, 50 Hz, 145 W, za trajno obratovanje. Zelo tiho delovanje. Količina zraka 1360 m³/h v robustnem ohišju iz umetne mase. V kartonu.

Št. izdelka 132300 R220 € 410,01

€ **364,-**



Info

REMS Orkan 2050

Električni ventilator za gradbišča za komercialno uporabo. Za pre- in odzračevanje prostorov, medprostorov, jaškov, votlih prostorov ter za prezračevanje in ventilacijsko hlajenje strojev, šotorov za praznovanja in prireditvenih dvoran. Za hitrejšo izmenjavo zraka v vlažnih, plesnivih kletnih prostorih. Še zlasti za pospeševanje sušenja npr. betona, zidanih objektov, ometa, estrihov. Kondenzatorski motor 230 V, 50 Hz, 355/450 W, za trajno obratovanje. Zelo tiho delovanje. Količina zraka 1740/2050 m³/h v robustnem ohišju iz umetne mase. V kartonu.

Št. izdelka 132301 R220 € 432,85

€ **385,-**

REMS Mini-Press 22 V ACC in REMS Mini-Press S 22 V ACC – Originalne enoročne radialne stiskalnice! Univerzalna do Ø 40 mm. Zelo lahka. Zelo majhna. Zelo priročna. Zelo hitra. Vrtljiva 360°.

Akumulatorska baterija Li-Ion 21,6V, 2,5 Ah za ca. 390 stiskanj Viega Profipress DN 15 na eno polnjenje akumulatorske baterije*.



Zelo majhna
< 31 cm (V 15)

Patent EP 1 952 948

Posebej kompaktna oblika izgradnje in majhna teža REMS stikalnih klešč Mini zaradi posebne razvrstitve priključka stikalnih klešč.

Patent EP 2 347 862

Vdolbine v stikalnih čeljustih za varno vodenje spojinikov za nezamknjeno stiskanje.



Automatic Circuit Control

z avtomatskim povratnim tekom



REMS Mini-Press 22 V ACC Basic-Pack/ REMS Mini-Press S 22 V ACC Basic-Pack

Akumulatorska radialna stiskalnica 22 kN s prisilnim postopkom za izdelavo stikalnih spojev Ø 10–40 mm, Ø 3/8–1 1/4". Za pogon REMS stikalnih klešč Mini/stikalnih obroček. Vrtljiv priključek stikalnih klešč z avtomatskim zaprtjem. Elektrohidravlični pogon z zmogljivim akumulatorskim motorjem 21,6V, 380W, robustnim planetnim gonilom, ekscentrično batno črpalko in kompaktnim visoko zmogljivim hidravličnim sistemom. Varnostno stikalo na dotik. LED-delovna svetilka. Akumulatorska baterija Li-Ion 21,6V, 2,5 Ah, hitri polnilnik 220–240V, 50–60 Hz, 70W.



€ 1.782,-
Zaboju iz jeklene pločevine

€ 1.816,-
L-Boxx

BREZPLAČNO*

Super ponudba!
Pri nakupu enega osnovnega paketa REMS Mini-Press 22 V ACC Basic-Pack ali osnovnega paketa REMS Mini-Press S 22 V ACC Basic-Pack dobite dodatno še brezplačno 3 stikalne klešče po vaši izbiri do 35 mm. Tako boste dodatno privarčevali od € 350,70 do € 701,28.

REMS Mini-Press 22 V ACC	Št. izdelka	€	Št. izdelka Super ponudba Vklj. s 3 stikalnimi kleščami do 35 mm	Promocija €
Basic-Pack V stabilnem zaboju iz jeklene pločevine.	578010 R220	1.785,36	578X05 R220	1.782,00
Basic-Pack V kovčku L-Boxx.	578014 R220	1.826,88	578X09 R220	1.816,00
Basic-Pack\IP Brez akumulatorske baterije, brez hitrega polnilnika. V stabilnem zaboju iz jeklene pločevine.	578004 R22	1.307,88		1.192,00
Basic-Pack\IP Brez akumulatorske baterije, brez hitrega polnilnika. V kovčku L-Boxx.	578005 R22	1.349,40		1.225,00



Info

REMS Mini-Press S 22 V ACC	Št. izdelka	€	Št. izdelka Super ponudba Vklj. s 3 stikalnimi kleščami do 35 mm	Promocija €
Basic-Pack V stabilnem zaboju iz jeklene pločevine.	578015 R220	1.785,36	578X08 R220	1.782,00
Basic-Pack V kovčku L-Boxx.	578016 R220	1.826,88	578X10 R220	1.816,00
Basic-Pack\IP Brez akumulatorske baterije, brez hitrega polnilnika. V stabilnem zaboju iz jeklene pločevine.	578006 R22	1.307,88		1.192,00
Basic-Pack\IP Brez akumulatorske baterije, brez hitrega polnilnika. V kovčku L-Boxx.	578007 R22	1.349,40		1.225,00



Info

Oskrba z napetostjo 230V/21,6V za omrežno obratovanje 230V namesto litijeve ionske akumulatorske baterije 21,6V	571567 R220	414,16		384,00
---------------------------------------------------------------------------------------------------------------------------	-------------	--------	--	---------------

* Temperatura okolice pribl. 20°C.

† Garancijski pogoji in registriranje za podajanje proizvajalčeve garancije na 5 let pod www.rems.de/service.

←ACC→

Automatic Circuit Control

z avtomatskim povratnim tekom

Kvaliteten nemški proizvod

REMS TECHNOLOGY
LION PLUS



Info



le 2,4 kg

Delovna svetilka LED



Le 2,4 kg! Univerzalna do Ø 40 mm.
Vrtljiva 360°.

REMS Mini-Press 14 V ACC Basic-Pack

Akumulatorska radialna stiskalnica 22 kN s prisilnim postopkom za izdelavo stiskalnih spojev Ø 10–40 mm, Ø 3/8–1 1/4". Za pogon REMS stiskalnih klešč Mini/stiskalnih obročev. Vrtljivo prijemalo stiskalnih klešč z avtomatsko blokado. Elektro-hidravlični pogon z zmogljivim akumulatorskim motorjem 14,4 V, 380 W, robustnim planetnim gonilom, ekscentrično batno črpalko in kompaktnim visoko zmogljivim hidravličnim sistemom. Varnostno stikalo na dotik. LED-delovna svetilka. Litijeva ionska akumulatorska baterija 14,4 V, 1,5 Ah, hitri polnilnik 220–240 V, 10,8–18 V, 65 W. V stabilnem zaboju iz jeklene pločevine.
Št. izdelka 578012 R220 € 1.505,10

BREZPLAČNO*



Super ponudba!*

Pri nakupu enega REMS Mini-Press 14 V ACC Basic-Pack boste prejeli 3 stiskalne klešče po izbiri do 35 mm brezplačno! Tako boste dodatno privarčevali od € 350,70 do € 701,28.

Št. izdelka 578X04 R220 €

1.515,-

←ACC→

Automatic Circuit Control

z avtomatskim povratnim tekom

Kvaliteten nemški proizvod

REMS TECHNOLOGY
LION PLUS



Info



le 4,3 kg

Delovna svetilka LED



Univerzalna do Ø 110 mm. Kompaktna.
Delo opravi v nekaj sekundah. Vrtljiva 360°.

REMS Akku-Press 14 V Basic-Pack

Akumulatorska radialna stiskalnica 32 kN z odklopnim signalom po končanem postopku stiskanja, za izdelavo stiskalnih spojev Ø 10–108 (110) mm, Ø 3/8–4". Litijeva ionska akumulatorska baterija 14,4 V, 5,0 Ah, hitri polnilnik 220–240 V, 50–60 Hz, 10,8–18 V, 65 W. V stabilnem zaboju iz jeklene pločevine.
Št. izdelka 571013 R220 € 1.505,10

€ **1.326,-**

REMS Akku-Press 14 V ACC Basic-Pack

Akumulatorska radialna stiskalnica 32 kN s prisilnim postopkom za izdelavo stiskalnih spojev Ø 10–108 (110) mm, Ø 3/8–4". Preostali obseg dobave glejte zgoraj.
Št. izdelka 571014 R220 € 1.702,32

€ **1.426,-**

Univerzalna do Ø 110 mm. Kompaktna.
Delo opravi v nekaj sekundah. Vrtljiva 360°.

←ACC→

Automatic Circuit Control

z avtomatskim povratnim tekom

Kvaliteten nemški proizvod

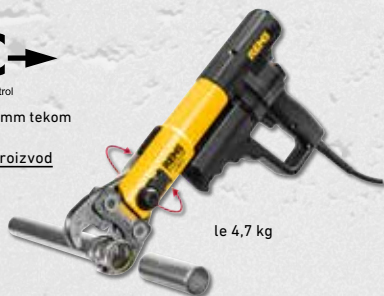

le 4,7 kg



Info



REMS Power-Press ACC Basic-Pack

Elektrohidravlična radialna stiskalnica 32 kN s prisilnim postopkom za izdelavo stiskalnih spojev Ø 10–108 (110) mm, Ø 3/8–4". Za pogon stiskalnih klešč/stiskalnih obročev REMS in primernih stiskalnih klešč/stiskalnih obročev drugih znamk. Vrtljivo prijemalo stiskalnih klešč z avtomatsko blokado. Elektro-hidravlični pogon z zanesljivim univerzalnim motorjem 230 V, 50–60 Hz, 450 W, robustnim planetnim gonilom, ekscentrično batno črpalko in kompaktnim visoko zmogljivim hidravličnim sistemom. Potisna sila 32 kN. Varnostno stikalo na dotik. V stabilnem zaboju iz jeklene pločevine.
Št. izdelka 577010 R220 € 1.462,54

€ **1.404,-**

REMS Power-Press SE – univerzalne
do Ø 110 mm. Varno stiskanje v nekaj
sekundah.



Info

Kvaliteten nemški proizvod



le 4,7 kg



REMS Power-Press SE Basic-Pack

Električna radialna stiskalnica 32 kN za izdelavo cevnih spojev Ø 10–108 (110) mm, Ø 3/8–4". Za pogon stiskalnih klešč/stiskalnih obročev REMS in primernih stiskalnih klešč/stiskalnih obročev drugih znamk. Prijemalo stiskalnih klešč z avtomatsko blokado. Elektromehanski pogon z zanesljivim univerzalnim motorjem 230 V, 50–60 Hz, 450 W, gonilom brez potrebe po vzdrževanju z varnostno drsno sklopko in pomičnim sistemom s trapeznim navojnim vretenom. Preobremenitvena zaščita. Varnostno stikalo na dotik. V stabilnem zaboju iz jeklene pločevine.
Št. izdelka 572111 R220 € 964,30

€ **892,-**

←ACC→

Automatic Circuit Control

z avtomatskim povratnim tekom

Kvaliteten nemški proizvod



REMS Power-Press XL ACC – univerzalna do Ø 110 mm.



Info

Tudi za Geberit Mapress OGLJIKOVO JEKLO, NERJAVNO JEKLO, BAKER pri napeljavi za pitno vodo in ogrevanje do Ø 108 mm.

Stiskanje Ø 10 – 108 mm v le enem delovnem postopku. Izjemno hitro delo, npr. Geberit Mapress NERJAVNO JEKLO Ø 108 mm v le 15 s. Za pogon REMS stiskalnih klešč/stiskalnih obročev XL in primernih stiskalnih klešč/stiskalnih obročev drugih znamk. Vrtljiv priključek stiskalnih klešč z avtomatskim zaprtjem.

REMS Power-Press XL ACC Basic-Pack

Elektrohidravlična radialna stiskalnica 32 kN s prisilnim postopkom za izdelavo stiskalnih spojev Ø 10 – 108 (110) mm, Ø ¾ – 4". Za pogon REMS stiskalnih klešč/stiskalnih obročev/stiskalnih obročev XL in primernih stiskalnih klešč/stiskalnih obročev drugih znamk. Vrtljiv priključek stiskalnih klešč z avtomatskim zaprtjem. Elektrohidravlični pogon z zanesljivim univerzalnim motorjem 230 V, 50–60 Hz, 450 W, robustnim planetnim gonilom, ekscentrično batno črpalko in kompaktnim visoko zmogljivim hidravličnim sistemom. Varnostno stikalo na dotik. V kovčku XL-Boxx. Št. izdelka 579012 R220 € 2.344,84

€ **2.340,-**

←ACC→

Automatic Circuit Control

z avtomatskim povratnim tekom



Stiskanje Ø 64 – 108 mm v le enem delovnem postopku. Antivibracijski sistem.



Info

Izredno hitro, npr. Geberit Mapress LEGIRANO JEKLO Ø 108 mm v samo 15 s. S prisilnim potekom. Varni nasad vmesnih klešč z avtomatskim zaprtjem. Litij-ionska akumulatorska baterija 21,6 V, 5,0 Ah za pribl. 150 stiskan Geberit Mapress legirano jeklo Ø 108,0 mm z enim polnjenjem akumulatorske baterije*.

REMS 22V
LI-ION TECHNOLOGY
2,5 Ah 5,0 Ah 9,0 Ah

REMS Akku-Press XL 45 kN 22 V ACC Basic-Pack Z7

Akumulatorska radialna stiskalnica 45 kN s prisilnim postopkom za izdelavo stiskalnih spojev XL Ø 64 – 108 mm, Ø 2½ – 4". Za pogon REMS stiskalnih obročev XL. Vrtljiv priključek stiskalnih obročev z avtomatskim zaprtjem. Elektrohidravlični pogon z zmogljivim akumulatorskim motorjem 21,6 V, 380 W, robustnim planetnim gonilom, ekscentrično batno črpalko in kompaktnim visoko zmogljivim hidravličnim sistemom. Varnostno stikalo na dotik. Antivibracijski sistem. Integrirana LED delovna svetilka. Akumulatorska baterija Li-Ion 21,6 V, 5,0 Ah, hitri polnilnik 100–240 V, 50–60 Hz, 90 W. Vmesne klešče Z7 XL 45 kN. V kovčku XL-Boxx. Št. izdelka 579014 R220 € 3.193,93

€ **3.120,-**

*Temperatura okolice pribl. 20°C.

Kvaliteten nemški proizvod



le 1,6 kg

REMS Eco-Press – univerzalna do Ø 26 mm. Varno stiskanje v nekaj sekundah.



Info

REMS Eco-Press pogonska naprava

Ročna radialna stiskalnica z zaskočnim končnim nastonom za izdelavo stiskalnih spojev s plastičnimi in večplastnimi cevmi Ø 10–26 mm, Ø ¾–1". Za pogon REMS stiskalne klešče/stiskalni obroči. Z deljivimi cevnicami rokami. V prozorni embalaži. Št. izdelka 574000 R € 227,32

€ **208,-**

**REMS Akku-Press E 22 V ACC in
REMS Akku-Press 22 V ACC –
Univerzalna do Ø 110 mm. Kompaktna.
Delo opravi v nekaj sekundah. Vrtljiva 360°.**

Prisilni postopek. Antivibracijski sistem. Avtomatsko zaprtje stiskalnih klešč. Akumulatorska baterija Li-Ion 21,6V, 2,5 Ah za ca. 200 stiskanj Viega Profipress DN 15 na eno polnjenje akumulatorske baterije*.

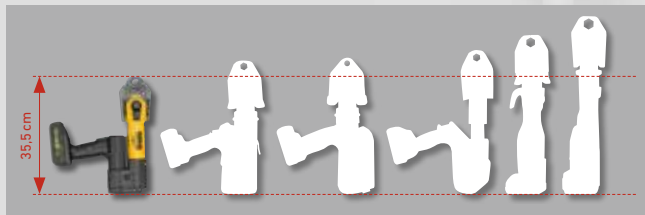

Majhna med velikimi.



z avtomatskim povratnim tekom

Kvaliteten nemški proizvod



**REMS Akku-Press E 22 V ACC Basic-Pack/
REMS Akku-Press 22 V ACC Basic-Pack**

Akumulatorska radialna stiskalnica 32 kN s prisilnim postopkom, za izdelavo stiskalnih spojev Ø 10 – 108 (110) mm Ø ¾ – 4". Za pogon stiskalnih klešč/stiskalnih obrocev REMS in primernih stiskalnih klešč/stiskalnih obrocev drugih znamk. Vrtljiv priključek stiskalnih klešč z avtomatskim blokiranjem. Elektrohidravlični pogon z zmogljivim akumulatorskim motorjem 21,6V, 380W, robustnim planetnim gonilom, ekscentrično batno črpalko in kompaktnim visoko zmogljivim hidravličnim sistemom. Varnostno stikalo na dotik. Antivibracijski sistem. Integrirana LED delovna svetilka. Akumulatorska baterija Li-Ion 21,6V, 2,5 Ah.



Novost

REMS Akku-Press E 22 V ACC

REMS Akku-Press E 22 V ACC Basic-Pack

Hitri polnilnik 100–240V, 50–60Hz, 70W.

V stabilnem zaboju iz jeklene pločevine.

Št. izdelka 576016 R220 € 1.806,12

€ **1.504,-**

REMS Akku-Press E 22 V ACC Basic-Pack

Hitri polnilnik 100–240V, 50–60Hz, 70W.

V kovčku L-Boxx.

Št. izdelka 576017 R220 € 1.847,64

€ **1.537,-**

REMS Akku-Press E 22 V ACC Basic-Pack\IP

Brez akumulatorske baterije, brez hitrega polnilnika.

V stabilnem zaboju iz jeklene pločevine.

Št. izdelka 576018 R22 € 1.366,01

€ **1.236,-**

REMS Akku-Press E 22 V ACC Basic-Pack\IP

Brez akumulatorske baterije, brez hitrega polnilnika.

V kovčku L-Boxx.

Št. izdelka 576019 R22 € 1.407,53

€ **1.270,-**



le 3,3 kg



Delovna svetilka LED



REMS Akku-Press 22 V ACC

REMS Akku-Press 22 V ACC Basic-Pack

Z nadzorom stiskalnega pritiska in prikazom rezultatov.

Hitri polnilnik 100–240V, 50–60Hz, 90W.

V stabilnem zaboju iz jeklene pločevine.

Št. izdelka 576010 R220 € 2.117,52

€ **1.727,-**

REMS Akku-Press 22 V ACC Basic-Pack

Z nadzorom stiskalnega pritiska in prikazom rezultatov.

Hitri polnilnik 100–240V, 50–60Hz, 90W.

V kovčku L-Boxx.

Št. izdelka 576011 R220 € 2.159,04

€ **1.760,-**

REMS Akku-Press 22 V ACC Basic-Pack\IP

Z nadzorom stiskalnega pritiska in prikazom rezultatov.

Brez akumulatorske baterije, brez hitrega polnilnika.

V stabilnem zaboju iz jeklene pločevine.

Št. izdelka 576001 R22 € 1.656,65

€ **1.459,-**

REMS Akku-Press 22 V ACC Basic-Pack\IP

Z nadzorom stiskalnega pritiska in prikazom rezultatov.

Brez akumulatorske baterije, brez hitrega polnilnika.

V kovčku L-Boxx.

Št. izdelka 576002 R22 € 1.698,17

€ **1.493,-**

* Temperatura okolice pribl. 20°C.

CONNECTED

REMS Akku-Press 22V Connected – Univerzalne do Ø 110 mm. S funkcionalnostjo Connected prek standarda brezžičnega prenosa podatkov Wi-Fi in zaslona OLED.

Izbirni način premikanja ACC. Nadzor stiskalnega pritiska in prikazom rezultatov. Antivibracijski sistem. Avtomatsko zaprtje stiskalnih klešč. Zaporni položaj držalnega sornika klešče je električno nadzorovan. Varno stiskanje v nekaj sekundah. Zvočni posnetki s prepoznavo govora. Izdelava poročil z besedilom in slikami. Določanje geolokacije krajev stiskanja. Litijeva ionska akumulatorska baterija 21,6 V, 2,5 Ah za pribl. 210 stiskanj Viega Profipress DN 15 z enim polnjenjem akumulatorske baterije*.



Nadzor stiskalnega pritiska ...

Tlak stiskanja se med postopkom stiskanja stalno spremlja. Diagram tlaka in časa stiskanja je mogoče prikazati neposredno na OLED zaslonu.



... in prikazom rezultatov.

Če je bil tlak stiskanja znotraj specifikacije, se na OLED-zaslonu prikaže "smejoči se smešek".

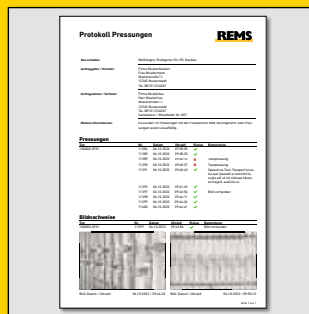

Dnevniki z logotipom vašega podjetja

Vsi podatki o meritvah/stisku se beležijo. Uporabnik lahko dostopa do teh podatkov preko servisnega portala REMS, naloži slike stiskanj in ustvari dnevnik z besedilom in slikami.



Geolokacija

Samodejno določanje lokacij tiska in vizualizacija na zemljevidu.

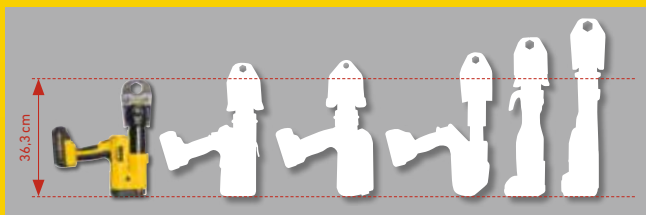

Majhna med velikimi.



Snemanje glasu s prepoznavanjem glasu

Za vsak pritisk lahko naredite glasovni posnetek. Prek "Speech-to-Text" (prepoznavanje govora) lahko glasovni posnetek pretvorite v besedilo, ki ga je mogoče urejati.



REMS Akku-Press 22V Connected Basic-Pack

Akumulatorska radialna stiskalnica 32 kN z izbirno načina premikanja ACC, s funkcionalnostjo Connected prek standarda brezžičnega prenosa podatkov Wi-Fi in zaslona OLED, z nadzorom stiskalnega pritiska in prikazom rezultatov, za izdelavo stiskalnih spojev Ø 10–108 (110 mm, Ø 3/4–4". Za pogon REMS stiskalnih klešč/stiskalnih obročev in primer-nih stiskalnih zank/stiskalnih obročev drugih znamk. Vrtljiv priključek stiskalnih klešč z avtomatskim zaprtjem. Zaporni položaj držalnega sornika klešče je električno nadzorovan. Elektrohidravlični pogon z zmogljivim akumulatorskim motorjem 21,6 V, 400 W, brez ščetk, brez potrebe po vzdrževanju, robustnim planetnim gonilom, ekscentrično dvoblatno črpalko in kompaktnim visoko zmogljivim hidravličnim sistemom. Antivibracijski sistem, varnostno stikalo na dotik. Delovne LED-svetilke. Litijeva ionska akumulatorska baterija 21,6 V, 2,5 Ah, hitri polnilnik 100–240 V, 50–60 Hz, 90 W.

REMS Akku-Press 22V Connected Basic-Pack

V stabilnem zaboju iz jeklene pločevine.
Št. izdelka 576014 R220 € 3.155,52

€ **2.618,-**

REMS Akku-Press 22V Connected Basic-Pack

V kovčku L-Boxx.
Št. izdelka 576015 R220 € 3.197,04

€ **2.652,-**



Kvaliteten nemški proizvod



Info



REMS Akku-Press 22V Connected Basic-Pack\P

Brez akumulatorske baterije, brez hitrega polnilnika.
V stabilnem zaboju iz jeklene pločevine.
Št. izdelka 576004 R22 € 2.694,65

€ **2.418,-**

REMS Akku-Press 22V Connected Basic-Pack\P

Brez akumulatorske baterije, brez hitrega polnilnika.
V kovčku L-Boxx.
Št. izdelka 576005 R22 € 2.736,17

€ **2.451,-**

*Temperatura okolice pribl. 20°C. Wi-Fi onemogočen. LED delovne luči ugasnjene.

¹⁾Garancijski pogoji in registriranje za podajšanje proizvajalčeve garancije na 5 let pod www.rems.de/service.

**Napajanje Li-Ion 230 V za omrežno obratovanje
namesto litij ionske akumulatorske baterije
14,4 V**



Info



Napajanje Li-Ion 230 V

za omrežno obratovanje namesto litij ionske akumulatorske baterije 14,4 V.
Št. izdelka 571565 R220 € 351,88

€ **316,-**



Info



Info

Bliskovito mehko spajkanje!

REMS Blitz

Turbo-plinski gorilec na propan, za mehko spajkanje bakrenih cevi $\varnothing \leq 35$ mm, temperatura plamena 1950°C. Turbo-plinski gorilec, plinski priključek G 3/8" LH, ustnik cevi in matica G 3/8" LH. V kartonu.
Št. izdelka 160010 R

€ **243,93**

Bliskovito trdo spajkanje!

REMS Macho

Turbo-plinski gorilec na acetilen, za trdo in mehko spajkanje bakrenih cevi $\varnothing \leq 64$ mm, temperatura plamena 2500°C. Turbo-plinski gorilec, plinski priključek G 3/8" LH, ustnik cevi in matica G 3/8" LH. V kartonu.
Št. izdelka 161010 R

€ **268,84**



Info Mini



Info

Vse stikalne klešče REMS, ki so v katalogu označene z * imajo dodaten priključek in so primerne tudi za ročno radialno stikalnico REMS Eco-Press. Zaradi tega enostavno, stroškovno ugodno skladiščenje.

Patent EP 2 027 971

REMS stikalne klešče ACz, Fz, RFz, RFiz, VMPz z ozobljenjem prepreči nastanek srha na stikalni tulki.



S to sledljivostjo izpolnjuje REMS priporočila evropskega standarda EN 1775:2007 pri instalaciji sistemov stikalnega fittinga za plin.

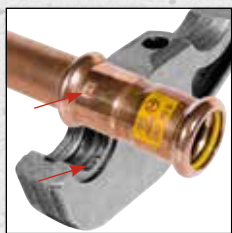

Primer REMS stikalnih klešč M: Odtis „M“ na stisnjem fittingu za sledljivost v skladu s standardom EN 1775:2007

**Stikalne klešče REMS so se že milijonkrat obnesele.
Za vse običajne sisteme stikalnega fittinga.**

Visoko obremenljive stikalne klešče iz žilavo trdega in posebej kaljenega specialnega jekla. Konture stikalnih klešč REMS so sistemsko specifične in ustrezajo konturam konkretnih sistemov stikalnega fittinga. Zaradi tega neoporečno sistemsko konformno, varno stiskanje. Stikalne čeljusti stikalnih klešč s strojno natančno zaobljeno konturo, ki se je visoko precizno vdelala na CNC obdelovalnih centrih. Zaradi tega obstajajo občutno manjše proizvodne tolerance kot pri samo litih konturah.

Sledljivost v skladu z EN 1775:2007

Stikalne klešče/stikalni obroči REMS s konturo M, V, SA, B, RN in UP imajo vsaka specifično oznako, ki je vdelana v konturo, ki zapusti po postopku stiskanja trajen odtis direktno na stisnjem fittingu. To omogoči uporabniku po postopku stiskanja preverjanje, ali so se uporabile primerne stikalne klešče oz. primerni stikalni obroč za izdelavo stikalnega spoja.

**REMS stikalne klešče / stikalne klešče Mini
M, V do 35 mm**

€ **116,90**

**REMS stikalne klešče /
stikalne klešče Mini do 32 mm.
F, TH, U, UP, VP, G, B**

€ **144,90**

**REMS stikalne klešče/stikalni obroči
VMP 3/8 – 2" za sisteme stikalnih fittingov Viega
Megapress/Megapress S**



Info

Pogon z vsemi radialnimi stikalnicami REMS s potisno silo 32 kN in primernimi radialnimi stikalnicami drugih znamk. Ni dovoljeno za plinske instalacije.

Kvaliteten nemški proizvod



Z5

Kontura	Št. izdelka	€
VMP 3/8" (OD 17,2mm)	571740	214,81
VMP 1/2" (OD 21,3mm)	571762	214,81
VMPz 3/4" (OD 26,9mm)	571764	214,81
VMPz 1" (OD 33,7mm)	571767	214,81
VMPz 1 1/4" (S) (OD 42,4mm)	572413	704,75
VMPz 1 1/2" (PR-3B) ¹⁾ (OD 48,3mm)	572844 R	479,50
VMPz 2" (PR-3B) ¹⁾ (OD 60,3mm)	572845 R	479,50

Vmesne klešče Z5

za pogon REMS stikalnih obročev
VMPz 1 1/2 – 2" (PR-3B)

Št. izdelka 572802 RX

€ **310,36**

¹⁾ Za pogon stikalnih obročev (PR-3B) so potrebne vmesne klešče Z5.

**REMS stikalni obroči VMP 2 1/2 – 4"
za sistem stikalnih fittingov
Viega Megapress S XL**

Pogon je zagotovljen z REMS Akku-Press XL 45 kN 22 V ACC s potisno silo 45 kN. Potrebne so vmesne klešče Z7 XL 45 kN. Ni dovoljeno za plinske instalacije.



Stikalni obroč VMPz z ozobljenjem
Patent EP 2 027 971



Info

Kvaliteten nemški proizvod



Z7 XL 45 kN

Kontura	Št. izdelka	€
VMPz 2 1/2" XL (PR-3B) (OD 76,1mm)	579112 R	609,25
VMPz 3" XL (PR-3B) (OD 88,9mm)	579113 R	609,25
VMPz 4" XL (PR-3B) (OD 114,3mm)	579114 R	645,58

Vmesne klešče Z7 XL 45 kN

za pogon REMS stikalnih obročev
VMPz 2 1/2 – 4" XL (PR-3B)

Št. izdelka 579123 R

€ **394,44**

REMS stiskalne klešče / REMS stiskalne klešče Mini BMP ¼" – 1½" za hladilno in klimatsko tehnologijo.



REMS stiskalne klešče Mini BMP za sistem stiskalnih fittingov Conex Bänninger >B< MaxiPro

Kontura	Št. izdelka	€
BMP ¼"	578700	175,53
BMP ⅜"	578702	175,53
BMP ½"	578704	175,53
BMP ⅝"	578706	175,53
BMP ¾"	578708	175,53
BMP ⅞"	578710	175,53
BMP 1"	578712	175,53
BMP 1½"	578714	175,53



REMS stiskalne klešče BMP za sistem stiskalnih fittingov Conex Bänninger >B< MaxiPro

Kontura	Št. izdelka	€
BMP ¼"	571700 R	184,71
BMP ⅜"	571702 R	184,71
BMP ½"	571704 R	184,71
BMP ⅝"	571706 R	184,71
BMP ¾"	571708 R	184,71
BMP ⅞"	571710 R	184,71
BMP 1"	571712 R	184,71
BMP 1½"	571714 R	184,71



REMS stiskalne klešče Mini Set BMP ¼" + ⅜" + ½" + ⅝"

V kovčku L-Boxx.
Št. izdelka 578090 R € 848,46

€ **645,-**

REMS stiskalne klešče Set BMP ¼" + ⅜" + ½" + ⅝"

V kovčku L-Boxx.
Št. izdelka 571184 R € 885,21

€ **669,-**

REMS stiskalne klešče Mini Set BMP ¼" + ⅜" + ½" + ⅝" + ¾" + ⅞" + 1" + 1½"

V kovčku L-Boxx.
Št. izdelka 578091 R € 1.550,56

€ **1.154,-**

REMS stiskalne klešče Set BMP ¼" + ⅜" + ½" + ⅝" + ¾" + ⅞" + 1" + 1½"

V kovčku L-Boxx.
Št. izdelka 571185 R € 1.624,05

€ **1.206,-**

REMS stiskalni obroči S (PR-2B) – neskončno vrtljiv - rešitev problemov za težko dostopna mesta.



npr. odprto zidovje, odkrite cevi, jaški



Kvaliteten nemški proizvod

REMS stiskalni obroči S (PR-2B)

Kontura	Št. izdelka
M 12 S (PR-2B)	574736 R
M 15 S (PR-2B)	574738 R
M 18 S (PR-2B)	574740 R
M 22 S (PR-2B)	574742 R
M 28 S (PR-2B)	574744 R
M 35 S (PR-2B)	574746 R
F 16 S (PR-2B)*	574728 R
F 20 S (PR-2B)*	574730 R
F 26 S (PR-2B)*	574732 R
F 32 S (PR-2B)*	574734 R
TH 10 S (PR-2B)*	574772 R
TH 11,6 S (PR-2B)*	574774 R
TH 12 S (PR-2B)*	574776 R
TH 14 S (PR-2B)*	574778 R
TH 15 S (PR-2B)*	574780 R
TH 16 S (PR-2B)*	574782 R
TH 17 S (PR-2B)*	574784 R
TH 18 S (PR-2B)*	574786 R
TH 20 S (PR-2B)*	574788 R
TH 22 S (PR-2B)*	574790 R
TH 25 S (PR-2B)*	574792 R
TH 26 S (PR-2B)*	574794 R
TH 28 S (PR-2B)	574796 R
TH 32 S (PR-2B)	574798 R
V 12 S (PR-2B)	574748 R
V 14 S (PR-2B)	574800 R
VG 14 S (PR-2B)	574750 R

Kontura	Št. izdelka
V 15 S (PR-2B)	574752 R
V 16 S (PR-2B)	574802 R
VG 16 S (PR-2B)	574754 R
V 18 S (PR-2B)	574756 R
V 22 S (PR-2B)	574758 R
V 28 S (PR-2B)	574760 R
V 35 S (PR-2B)	574762 R
BMP 6 S (PR-2B)	574710 R
BMP 8 S (PR-2B)	574712 R
BMP 10 S (PR-2B)	574714 R
BMP 12 S (PR-2B)	574716 R
BMP 15 S (PR-2B)	574718 R
BMP 16 S (PR-2B)	574720 R
BMP 18 S (PR-2B)	574722 R
BMP 22 S (PR-2B)	574724 R
BMP 28 S (PR-2B)	574726 R
BMP ¼" S (PR-2B)	574810 R
BMP ⅜" S (PR-2B)	574812 R
BMP ½" S (PR-2B)	574814 R
BMP ⅝" S (PR-2B)	574816 R
BMP ¾" S (PR-2B)	574818 R
BMP ⅞" S (PR-2B)	574820 R
BMP 1" S (PR-2B)	574822 R
BMP 1½" S (PR-2B)	574824 R

REMS stiskalni obroči S (PR-2B)
M, F, TH, V, VG, BMP 12 do 28 mm

€ **124,51**

REMS stiskalni obroči S (PR-2B)
M, F, TH, V, VG, BMP 32 do 35 mm

€ **136,96**

REMS Vmesne klešče Mini Z8

za pogon REMS stiskalnih obročev S (PR-2B).
Primereno za vse REMS radialne stiskalnice 22 kN.
Št. izdelka 574700 R

€ **144,28**

REMS Vmesne klešče Z8

za pogon REMS stiskalnih obročev S (PR-2B).
Primeren za vse REMS radialne stiskalnice 32 kN
in ustrezne radialne stiskalnice drugih proizvajalcev s potiskom 32 kN.
Št. izdelka 574702 R

€ **144,28**

Zaboj iz jeklene pločevine

z vstavkom za vmesne klešče Mini Z8 in vmesne klešče Z8 ter 6 kosov REMS stiskalnih obročev V 12–35 S (PR-2B) oz. M 12–35 S (PR-2B) oz. F 16–32 S (PR-2B).
Št. izdelka 574516 R

€ **96,53**

* Pogon tudi z ročno radialno stiskalnico REMS Eco-Press z uporabo vmesnih klešč Z8.

npr. kontura M za sisteme stiskalnih fittingov Geberit
Mapress C-JEKLO, LEGIRANO JEKLO, LEGIRANO
JEKLO plin, BAKER, BAKER plin.

Stiskanje do Ø 108 mm v le enem delovnem postopku.



Info



REMS stiskalni obroči XL (PR-3S) do Ø 108 mm

Visoko obremenljivi stiskalni obroči XL (PR-3S) in vmesne klešče Z6 XL ali Z7 XL iz kova-
nega in posebej katjenega specialnega jekla. Stiskalne konture REMS stiskalnih obročev
XL (PR-3S) so sistemsko specifične in ustrezajo stiskalnim konturam ustreznih sistemov
stiskalnih fittingov. Tako omogočamo sistemsko konformno, varno stiskanje.

Kontura	Št. izdelka	€
M 66,7 XL (PR-3S) ^{3) 7)}	579107 R	1.161,47
M 76,1 XL (PR-3S) ^{3) 7)}	579101 R	1.161,47
M 88,9 G XL (PR-3S) ^{3) 7)}	579110 R	1.355,58
M 108,0 G XL (PR-3S) ^{3) 7)}	579111 R	1.355,58
XP 64,0 XL (PR-3S) ^{3) 7)}	579100 R	1.056,63
XP 66,7 XL (PR-3S) ^{3) 7)}	579108 R	1.161,47
XP 108,0 XL (PR-3S) ^{3) 7)}	579109 R	1.355,58

Vmesne klešče Z6 XL

za pogon REMS stiskalnih obročev XL 64,0–108,0 (PR-3S)
z REMS Power-Press XL.
Št. izdelka 579120 R

€ 373,⁶⁸

Vmesne klešče Z7 XL 45 kN

za pogon REMS stiskalnih obročev XL 64,0–108,0 (PR-3S)
z REMS Akku-Press XL 45 kN 22V ACC.
Št. izdelka 579123 R

€ 394,⁴⁴

³⁾ Za pogon stiskalnih obročev XL (PR-3S) so potrebne vmesne klešče Z6 XL ali Z7 XL.
⁷⁾ Pogon z REMS Power-Press XL, REMS Akku-Press XL 45 kN 22V ACC.

REMS stiskalni obroči za velike dimenzije do Ø 54 mm. Nastavite. Stisnite. Končano.



Info



Kvaliteten nemški proizvod

REMS stiskalni obroči (PR-3S) s 3 obračljivo uležajenimi stiskalnimi segmenti na enem
zglobnem obroču za zahtevna stiskanja velikih dimenzij. Optimalno stiskanje z radialno
krmiljenim gibanjem stiskalnih segmentov. Kontura M za sisteme stiskalnih fittingov
Geberit Mapress in druge primerne sisteme.

REMS stiskalni obroč M 42 (PR-3S)	Št. izdelka 572706 R	€ 672,57
REMS stiskalni obroč M 54 (PR-3S)	Št. izdelka 572708 R	€ 672,57
Vmesne klešče Z2		
za pogon REMS stiskalnih obročev (PR-3S) 42–54 mm	Št. izdelka 572795 R	€ 144,28
Zaboj iz jeklene pločevine	Št. izdelka 572810 R	€ 96,53
Set stiskalnih obročev, vse skupaj	Št. izdelka 572060 R	€ 1.585,96

€ **1.445,-**

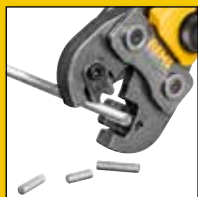

Rezalne klešče z 1 par obrnljivimi rezalnimi vstavki za jeklo, nerjavno jeklo,
M 6–M 12, do trdnostnega razreda 4.8 (400 N/mm²).



Kvaliteten nemški proizvod

Patent EP 1 952 948
Patent EP 2 347 862



REMS rezalne klešče M – Rezanje navojnih cevi. Delo opravi v nekaj sekundah.



Info

Vse rezalne klešče M, ki so označene z * imajo dodaten priključek za ročni pogon z ročno radi-
alno stiskalnico REMS Eco-Press. Zaradi tega enostavno, stroškovno ugodno skladiščenje.

Za REMS Mini-Press 14V ACC, REMS Mini-Press 22V ACC, REMS Mini-Press S 22V ACC:

REMS rezalne klešče Mini – režejo v le 2 sekundah!

M 6	Št. izdelka 578620	
M 8	Št. izdelka 578621	
M 10	Št. izdelka 578622	namesto € 241,85 sedaj samo

Za radialne stiskalnice REMS (razen REMS Mini-Press 14V ACC, REMS Mini-Press 22V
ACC, REMS Mini-Press S 22V ACC) in primerne radialne stiskalnice drugih znamk:

REMS rezalne klešče

M 6*	Št. izdelka 571890	
M 8*	Št. izdelka 571895	
M 10	Št. izdelka 571865	
M 12	Št. izdelka 571870	namesto € 241,85 sedaj samo

€ **230,-**



Info

REMS Spezial – visoko legirano sredstvo za rezanje navojev

na osnovi mineralnega olja, enostavno izpiranje z vodo.

REMS Spezial, posoda 5 l

Št. izdelka 140100 R € 74,74

€ **63,90**

REMS Spezial, sprej 600 ml

Št. izdelka 140105 R € 23,36

€ **19,90**

Kvaliteten nemški proizvod



Info

REMS Sanitol – sredstvo za rezanje navojev, brez vsebnosti mineralnega olja

Popolnoma topljivo v vodi. Brez mineralnih olj, brez etanola. Zaradi kontrole izpiranja je obarvana z rdečo barvo. Odlična korozijska zaščita.

REMS Sanitol, posoda 5 l

Št. izdelka 140110 R € 174,38

€ **148,90**

REMS Sanitol, sprej 600 ml

Št. izdelka 140115 R € 33,94

€ **28,90**



DW-0201 AS2032



W1.303



7808-649

REMS eva – rezalnik za instalaterja.



Info

Posebej lahko prirezovanje in rezanje navojev zaradi natančne obdelave rezalne glave, rezalnih čeljusti in pokrova v kompaktno enoto. Ragljasta ročica iz jekla, z debelim plastičnim plaščem.



Kvaliteten nemški proizvod



REMS eva Set R 1/2 + 3/4 + 1 + 1 1/4

Ročni rezalnik navojev s hitro zamenljivimi rezalnimi glavami. Za cevni navoj 1/2–2", 16–50 mm, navoj za sornike 6–30 mm, 1/4–1". Samo ena ročica z ragljo za vsa rezalna območja. Ročica z ragljo, hitroizmenljive rezilne glave R 1/2–3/4–1–1 1/4. V stabilnem zaboju iz jeklene pločevine.

Št. izdelka 520015 € 493,05

€ **416,-**

REMS eva Set R 1/2 + 3/4 + 1 + 1 1/4 + 1 1/2 + 2

Ročni rezalnik navojev s hitro zamenljivimi rezalnimi glavami R 1/2–3/4–1–1 1/4–1 1/2–2. V stabilnem zaboju iz jeklene pločevine.

Št. izdelka 520017 € 685,08

€ **620,-**

REMS hitro zamenljive rezalne glave S



Info

Rešitev problema za težko dostopna mesta, npr. odprti zidovi, proste cevi, jarki. Dodatno, precizno vodenje cevi na strani pokrova za perfektno centriranje cevi



Kvaliteten nemški proizvod



REMS rezalne glave S Set R 3/8 + 1/2 + 3/4"

Hitro zamenljive rezalne glave S, podaljšanje 300 mm. V stabilnem zaboju iz jeklene pločevine.

Št. izdelka 520025 R € 560,52

€ **535,-**

REMS Amigo / REMS Amigo 2 / REMS Amigo 22 V – Električni rezalniki navojev s hitro zamenljivimi rezalnimi glavami.



REMS Amigo
1200 W – le 3,5 kg



Info

Kvaliteten nemški proizvod



REMS Amigo 2
1700 W – le 6,5 kg



Info



REMS Amigo 22 V
500 W – le 5,6 kg



Info



Naziv	REMS eva hitro zamenljive rezalne glave	Št. izdelka	€	REMS Amigo 2 Set + REMS Aquila 3B Vrednost € 2.273,22	Promocija €
REMS Amigo Set R ½ + ¾ + 1 + 1¼ Za cevne navoje ½–1¼", 16–40 mm, navoje sornika 6–30 mm, ¼–1". Za desni in levi navoj. V stabilnem zaboju iz jeklene pločevine.	Za cevne stožčaste navoje ISO 7-1, EN 10226 (DIN 2999, BSPT) R ½-¾-1-1¼ desno.	530020 R220	1.100,28		1.031,00
REMS Amigo 2 Set R ½ + ¾ + 1 + 1¼ + 1½ + 2 Za cevne navoje ½–2", 16–50 mm, navoje sornika 6–30 mm, ¼–1". Za desni in levi navoj. V stabilnem zaboju iz jeklene pločevine.	Za cevne stožčaste navoje ISO 7-1, EN 10226 (DIN 2999, BSPT) R ½-¾-1-1¼-1½-2 desno.	540020 R220	1.743,84		1.548,00
REMS Amigo 2 Set R ½ + ¾ + 1 + 1¼ + 1½ + 2 Za cevne navoje ½–2", 16–50 mm, navoje sornika 6–30 mm, ¼–1". Za desni in levi navoj. V stabilnem zaboju iz jeklene pločevine.	Za cevne stožčaste navoje ISO 7-1, EN 10226 (DIN 2999, BSPT) R ½-¾-1-1¼-1½-2 desno.	540020 R220	1.743,84	540X01 R220	2.028,00
REMS Amigo 22 V Set R ½ + ¾ + 1 Für Rohrgewinde ½–1", 16–32 mm, Bolzengewinde 6–30 mm, ¼–1". Für Rechts- und Linksgewinde. V stabilnem zaboju iz jeklene pločevine.	Za stožčast cevni navoj ISO 7-1, EN 10226 (DIN 2999, BSPT) R desno oz. za navoj za elektroinstalacijske cevi EN 60423 M.	530015 R220	1.920,30		1.660,00
REMS Amigo 22 V Set V R ½ + ¾ + 1 Za cevne navoje ½–1", 16–32 mm, navoje sornika 6–30 mm, ¼–1". Za desni in levi navoj. Kot št. izdelka 530015 Brez akumulatorske baterije, brez hitrega polnilnika. V stabilnem zaboju iz jeklene pločevine.	Za stožčast cevni navoj ISO 7-1, EN 10226 (DIN 2999, BSPT) R desno oz. za navoj za elektroinstalacijske cevi EN 60423 M.	530017 R22	1.452,16		1.258,00

Kvaliteten nemški proizvod



Info

REMS Tornado – razred zase.

Avtomatična vpenjalna glava.
Univerzalna avtomatična rezalna glava.
Avtomatsko mazalno hlajenje.

REMS Tornado 2000

Stroj za rezanje navojev za cevne navoje (1/16) ½–2", 16–63 mm, navoje sornika (6) 10–60 mm, ¼–2". Z gonilom brez potrebe po vzdrževanju, varnostnim nožnim stikalom s prisilnim izklopom, 2 avtomatskima vpenjalnima glavama, z avtomatskim mazalnim hlajenjem. S setom orodja, ki je sestavljen iz univerzalne avtomatične rezalne glave za vse navoje, tudi dolge navoje, z avtomatskim odpiranjem, z avtomatiko za dolžino navojev pri stožčastih navojih, rezalne čeljusti za stožčaste cevne navoje ISO 7-1, EN 10226 (DIN 2999, BSPT) R ½–¾ in R 1–2 desno, rezalnik cevi, naprava za odstranjevanje notranjega srha v cevi, pritisna ročica. Višinsko nastavljivo vodilo materiala. Univerzalni motor 230 V, 50–60 Hz, 1700 W. 53 min⁻¹. Nosilna izvedba na 3 cevnih nogah, s snemljivo veliko oljno kadjo in posodo za odrezke. V kartonu.
Št. izdelka 340200 R220 € 4.660,62

€ **3.707,-**

REMS Magnum – stroji za rezanje navojev

Z univerzalno avtomatično rezalno glavo z avtomatskim odpiranjem.

REMS Magnum 2000 L-T



Info

Vozljiv podstavek (pribor)

Premični in sklopiljni podstavek (pribor)

REMS Magnum 3000 L-T



Info

Vozljiv podstavek (pribor)

REMS Magnum 4000 L-T



Info

Naziv		Št. izdelka	€	Promocija €
REMS Magnum 2000 L-T V kartonu.	Za cevne navoje (1/16) 1/8–2", 16–63 mm, navoje sornikov (6) 8–60 mm, 1/2–2".	340226 R220	4.712,52	3.835,00
REMS Magnum 3000 L-T V kartonu.	Za cevne navoje (1/16) 1/2–3", 16–63 mm, navoje sornika (6) 18–60 mm, 1/2–2".	380309 R220	6.923,46	5.705,00
REMS Magnum 4000 L-T V kartonu.	Za cevne navoje (1/16) 1/2–4", 16–63 mm, navoje sornika (6) 18–60 mm, 1/2–2".	380444 R220	7.764,24	7.426,00



Vozljiv podstavek (pribor)

Kvaliteten nemški proizvod



Info

REMS Herkules 3B (pribor)

Podstavek

Št. izdelka 849315 R

Vozljiv podstavek

Št. izdelka 849310 R

REMS Herkules 3B

Vodilo materiala, višinsko nastavljlivo, za cevi DN 25–150, Ø 1–6"

Št. izdelka 120120 R

Paket pribora 1

sestavljajo ga podstavek in REMS Herkules 3B

Št. izdelka 120X01 R € 551,18

Paket pribora 4

sestoji iz premičnega podstavka in REMS Herkules 3B

Št. izdelka 120X04 R € 686,12

€ 216,⁹⁴

€ 351,⁸⁸

€ 334,²⁴

€ 475,-

€ 566,-

REMS Collum – Električno valjanje utorov do 12".

REMS Collum

Stroj za valjanje utorov za izdelavo utorov pri sistemih cevnih spojev DN 25–300, 1–12". Priprava za valjanje utorov, ročna hidravlična črpalka, integrirana večstopenjska nastavna plošča za avtomatski globinski prislon utora, 1 par utornih valjev (potisni valj, protipotisni valj) 2–6", šestrobni natični ključ. Na izbiro so 3-je pogonski motorji, z gonilom, ki ga ni potrebno vzdrževati, zmogljivim univerzalnim motorjem, varnostnim tipkovnim stikalom. Za delavnično mizo, podstavek ali premični podstavek. V kartonu.

REMS Collum

Univerzalni motor 230 V, 50–60 Hz, 1200 W, preobremenitvena zaščita. 29 min⁻¹.

Št. izdelka 347006 R220 € 2.761,08

€ 2.681,-

REMS Collum 2

Univerzalni motor 230 V, 50–60 Hz, 1700 W. 28 min⁻¹

Št. izdelka 347008 R220 € 3.093,24

€ 2.991,-

REMS Collum 2 Compact

Univerzalni motor 230 V, 50–60 Hz, 1200 W,

preobremenitvena zaščita. 26 min⁻¹

Št. izdelka 347009 R220 € 3.093,24

€ 2.991,-

REMS naprava za valjanje utorov

Št. izdelka 347000 R € 2.242,08

€ 2.094,-

REMS Collum 22 V – Električno valjanje utorov do 12". Mobilen, hiter, gospodaren.

Litij-ionska akumulatorska baterija 21,6 V, 9,0 Ah za pribl. 23 utorov DN 100/4" z enim polnjenjem akumulatorske baterije.

REMS Collum 22 V

Akumulatorski stroj za valjanje utorov na ceveh za sisteme cevne spajanja DN 25–300, 1–12". Priprava za valjanje utorov, ročna hidravlična črpalka, integrirana večstopenjska nastavna plošča za avtomatski globinski prislon utora, 1 par utornih valjev (potisni valj, protipotisni valj) 2–6", šestrobni natični ključ. Pogonski stroj z gonilom, ki ne potrebuje vzdrževanja, zmogljivim akumulatorskim motorjem 21,6 V, 500 W, in varnostnim stikalom na dotik. Desni in levi tek, nadzor stanja stroja s preobremenitveno zaščito, nadzorom temperature in kontrolo stanja napoljenosti. Litij-ionski akumulator 21,6 V, 9,0 Ah, s hitrim polnilnikom 100–240 V, 50–60 Hz, 90 W. Podpornik za obe smeri vrtenja. Za delavnično mizo, podstavek ali premični podstavek. V kartonu.

Št. izdelka 347005 R220 € 3.736,80

€ 3.675,-

Paket pribora 1

sestavljajo ga podstavek in REMS Herkules 3B

Št. izdelka 120X01 R € 551,18

€ 475,-

Paket pribora 4

sestoji iz premičnega podstavka in REMS Herkules 3B

Št. izdelka 120X04 R € 686,12

€ 566,-



Vozljiv podstavek (pribor)



Info

REMS Herkules 3B (pribor)

Kvaliteten nemški proizvod

Podstavek

Št. izdelka 849315 R

Vozljiv podstavek

Št. izdelka 849310 R

REMS Herkules 3B

Vodilo materiala, višinsko nastavljlivo, za cevi DN 25–150, Ø 1–6"

Št. izdelka 120120 R

€ 216,⁹⁴

€ 351,⁸⁸

€ 334,²⁴

REMS Krokodil – zarezovanje namesto klesanje.

Naležna plošča, ki nalega s celotno površino med celotnim postopkom zarezovanja/rezanja za voden potop diamantni rezalnih plošč, brezprašno, varno delo in enostaven, raven pomik.



Info



Kvaliteten nemški proizvod

REMS Krokodil 180 Basic-Pack

Električni diamantni zarezovalni in rezalni brusilni stroj z nastavitvijo hitrosti. Za zarezovanje in rezanje, npr. betona, armiranega betona, zidovja vseh vrst, naravnega kamna, estrihov vseh vrst. Globina reza ≤ 61 mm, brezstopenjsko nastavljiva. Širina zareze ≤ 62 mm, večstopenjska z distančnimi ploščami 3, 6, 10, 20 mm. Pogonski stroj s pogonskim valjem Ø 22,2 mm, za 1, 2 ali 3 diamantna rezalnima ploščama v skladu z EN 13236, ≤ Ø 180 mm, z gonilom z varnostno drsno sklopko, univerzalnim motorjem 230 V, 50–60 Hz, 2000 W. Multifunkcijska elektronika z lahkim zagonom, omejitvijo števila vrtljajev pri prostem teku, preobremenitveno zaščito. Zaščita pregretja. Priključna napeljava 5,7 m. Zaščita proti ponovnemu vklopu po izpadu električnega toka. Število vrtljajev pod obremenitvijo 3300 min⁻¹. Sesalni nastavek za priključitev sesalnika/odpraševalca (npr. REMS Pull 2 M). Nasadni ključ SW 13. V stabilnem zaboju iz jeklene pločevine. Št. izdelka 185011 R220 € 1.235,22



+ darilni paket v vrednosti € 187,68*
2 REMS Universal-diamantna rezalna plošča LS H-P Ø 180 mm

Št. izdelka 185X03 R220 € **1.236,-**



Info



REMS Krokodil 125 Basic-Pack

Električni diamantni zarezovalni in rezalni brusilni stroj za zarezovanje in rezanje, npr. betona, armiranega betona, zidovja vseh vrst, naravnega kamna, estrihov vseh vrst. Globina reza ≤ 38 mm, brezstopenjsko nastavljiva. Širina zareze ≤ 43 mm, večstopenjska z distančnimi ploščami 3, 6, 10, 20 mm. Pogonski stroj s pogonskim valjem Ø 22,2 mm, za 1 ali 2 diamantna rezalnima ploščama v skladu z EN 13236, ≤ Ø 125 mm, z gonilom z varnostno drsno sklopko, univerzalnim motorjem 230 V, 50–60 Hz, 1850 W. Multifunkcijska elektronika z lahkim zagonom, omejitvijo števila vrtljajev pri prostem teku, preobremenitveno zaščito. Priključna napeljava 2,3 m. Varnostno tipalno stikalo z zaporo ponovnega vklopa. Število vrtljajev pod obremenitvijo 5000 min⁻¹. Sesalni nastavek za priključitev sesalnika/odpraševalca (npr. REMS Pull 2 M). Nasadni ključ SW 13. V stabilnem zaboju iz jeklene pločevine. Št. izdelka 185010 R220 € 985,06



+ darilni paket v vrednosti € 65,60*
2 REMS Universal-diamantna rezalna plošča LS-Turbo Ø 125 mm

Št. izdelka 185X02 R220 € **913,-**

REMS Pull 2 – za suho in mokro sesanje.

Konstantno visoka sesalna moč s permanentnim avtomatičnim čiščenjem filtra. Certificiran za sprejemanje zdravju škodljivih prahov v skladu z EN 60335-2-69¹⁾.



Vodoodporni filter PES

Naprava za sesanje



UNC 1¼ zunanji
G ½ zunanji

Sesalni rotor za sesanje prahu



Naziv	Št. izdelka	€	Promocija €
REMS Pull 2 L Set V kartonu.	185600 R220	798,22	700,00
REMS Pull 2 L Set W V kartonu.	185603 R220	1.191,62	1.120,00

Naziv	Št. izdelka	€	Promocija €
REMS Pull 2 M Set V kartonu.	185601 R220	1.068,10	989,00
REMS Pull 2 M Set D V kartonu.	185604 R220	1.241,45	1.111,00

REMS Picus S1 – cenovno ugodna alternativa



Info



... sedaj z vrtnim stojalom REMS Simplex 2

Trpežno, priročno vrtno stojalo za jedrovanje do Ø 200 mm. Vrtni steber iz štirirobne precizijske jeklene cevi Ø 50 mm, ki je torzijsko in upogibljivo toga, hladno utrjena, s posebej majhnimi tolerancami, za vodenje pomičnega drsnika z zelo majhnimi vibracijami.

REMS Picus S1 Basic-Pack

Električni diamantni vrtni stroj za jedrovanje v beton, armirani beton do ≤ Ø 102 (132) mm, zid in druge materiale do ≤ Ø 162 mm. Za suho in mokro vrtnje, ročno vodenje ali s pomočjo vrtnega stojala. Pogonski stroj z vrtno krono – priključni navoj 1¼ zunanji, G ½ notranji, gonilom brez potrebe po vzdrževanju z varnostno drsno sklopko, univerzalnim motorjem 230 V, 50–60 Hz, 1850 W. Multifunkcijska elektronika z lahkim zagonom, omejitvijo števila vrtljajev pri prostem teku, preobremenitveno zaščito, blokirno zaščito. Stikalo na dotik z aretiranjem. Zaščitno stikalo za osebe (PRCD). Število vrtljajev pod obremenitvijo vrtnalne krone 580 min⁻¹. Priprava za dovod vode za mokro vrtnje, z nastavljivim zapornim ventilom in hitro sklopko za ustavitev vode in priključkom gibke cevi ½". Protidržalo. Pripomoček za navrtavanje G ½ UDKB s svedom Ø 8 mm, šestrobri vtičnim ključem SW 3. Univerzalni ključ SW 32. V stabilnem zaboju iz jeklene pločevine. Št. izdelka 180010 R220 € 1.629,66

€ **1.281,-**

REMS Picus S1 Set Simplex 2

Kot št. izdelka 180010, vendar z vrtno stojalom REMS Simplex 2 vklj. s pritrilnim setom za zid in beton. Brez diamantnih vrtnih kron za jedrovanje. Št. izdelka 180032 R220 € 2.646,90

€ **2.050,-**

Regulacija hitrosti (Patent EP 2 085 191)

Elektronika za regulacijo hitrosti števila vrtljajev poskrbi, da bo predizbrano število vrtljajev konstantno tudi pod obremenitvijo.

Sistem s štirimi možnostmi uporabe!

Idealen za instalaterja. ... sedaj z vrtalnim stojalom

REMS Titan – za najvišje zahteve. Za jedrovanje do Ø 300 mm.



Info

REMS Picus SR Set Titan

Električni diamantni vrtalni stroj za jedrovanje z regulacijo hitrosti. Za jedrovanje v beton, armirani beton do $\leq \text{Ø} 162$ (200) mm, zid in druge materiale do $\leq \text{Ø} 250$ mm. Za suho in mokro vrtnje, ročno vodenje ali s pomočjo vrtalnega stojala. Pogonski stroj z vrtalno krono - priključni navoj UNC 1¼ zunanj, G ½ notranji, dvostopenjsko gonilo, ki ga ni potrebno vzdrževati z varnostno drsno sklopko, univerzalni motor 230 V, 50–60 Hz, 2200 W. Brezstopenjska elektronska regulacija števila vrtljajev 250 min⁻¹ do 500 min⁻¹ (1. stopnja) oz. 600 min⁻¹ do 1200 min⁻¹ (2. stopnja), zaščita pred pregrevanjem. Multifunkcijska elektronika z lahnim zagonom, omejitvijo števila vrtljajev pri prostem teku, preobremenitveno zaščito, blokirno zaščito. Stikalo na dotik z aretiranjem. Zaščitno stikalo za osebe (PRCD). Priprava za dovod vode, z nastavljivim zapornim ventilom in hitro sklopko za ustavitev vode in priključkom gibke cevi ½". Protidržalo. Distančni kos, set. Univerzalni ključ SW 32. V stabilnem zaboju iz jeklene pločevine. Stojalo za vrtnje REMS Titan skupaj s setom za pritrditve v zid in beton. Brez diamantnih vrtalnih kron za jedrovanje.

Št. izdelka 183022 R220 € 3.093,24

€ **2.730,-**

REMS Picus SR Set 62-82-132 Titan

Kot št. izdelka 183022, vendar z REMS univerzalnimi diamantnimi vrtalnimi kronami za jedrovanje UDKB Ø 62, 82, 132 mm.

Št. izdelka 183023 R220 € 3.581,10

€ **3.175,-**



Info

REMS Picus S2/3,5 – za jedrovanje v armirani beton i. idr. do Ø 300 mm.

REMS Picus S2/3,5 Set Titan

Električni diamantni vrtalni stroj za jedrovanje v beton, armirani beton, zidovje vseh vrst, naravni kamen, asfalt, estrihe vseh vrst, Ø 40–300 mm. Za suho in mokro vrtnje s pomočjo vrtalnega stojala. Pogonski stroj z vrtalno krono - priključni navoj UNC 1¼ zunanj, brezstopenjskim gonilom brez potrebe po vzdrževanju z varnostno drsno sklopko, univerzalnim motorjem 230 V, 50–60 Hz, 3420 W. Multifunkcijska elektronika z lahnim zagonom, omejitvijo števila vrtljajev pri prostem teku, preobremenitveno zaščito, blokirno zaščito. Klecno stikalo. Zaščitno stikalo za osebe (PRCD). Število vrtljajev pod obremenitvijo vrtalne krone 320 min⁻¹, 760 min⁻¹. Priprava za dovod vode za mokro vrtnje, z nastavljivim zapornim ventilom in hitro sklopko za ustavitev vode in priključkom gibke cevi ½". Obroč za hitro snetje. Univerzalni ključ SW 32. Stojalo za vrtnje REMS Titan skupaj s setom za pritrditve v zid in beton. Brez diamantnih vrtalnih kron za jedrovanje. V kartonu.

Št. izdelka 180030 R220 € 4.722,90

€ **4.680,-**



Kvaliteten nemški proizvod



-30%

Starter-set za majhno ceno. Idealen za instalaterja.

REMS UDKB Set 62 + 82 + 132

Ø 62, 82, 132 mm

Št. izdelka 181101 R € 628,87

€ **454,-**

REMS UDKB LS Set 62 + 82 + 132

Ø 62, 82, 132 mm

Št. izdelka 181111 R € 693,23

€ **501,-**

-25%

Univerzalne diamantne vrtalne krone za jedrovanje REMS / Univerzalne diamantne vrtalne krone za jedrovanje REMS - LS (LASER)

Za REMS Picus S1, REMS Picus S3, REMS Picus SR,
REMS Picus S2/3,5 in izdelke drugih znamk

Diamantni segmenti s klinastim rezom (»strešna oblika«) za hitro, lahko in mirno navrtanje. Posebej razviti, visoko kakovostni diamantni segmenti z visokim diamantnim deležem in posebno vezavo, za odlično zmogljivost vrtnja in posebej visoko življenjsko dobo.



Info



Info LS



Info

REMS Picus DP – Jedrovanje brez vode s tehnologijo Mikro-Impuls. Čisto, enostavno, hitro, npr. 200 mm v armirani beton Ø 62 mm samo 5 min.

V kombinaciji s sesalnikom REMS Pull 2 M (glejte stran 34) je idealen za jedrovanje v dokončanih prostorih, npr. v stanovanjskih, poslovnih ali industrijskih zgradbah.

REMS Picus DP Basic-Pack

Električni diamantni vrtni stroj s tehnologijo Mikro-Impuls za suho vrtnje v beton, armirani beton $\leq \varnothing 162$ (202) mm, zid in druge materiale $\leq \varnothing 202$ mm, ročno ali z vrtnim stojalom. Pogonski stroj z vrtno krono – priključni navoj UNC 1 1/4 zunanji, G 1/2 notranji, gonilom brez potrebe po vzdrževanju z varnostno drsno sklopko, univerzalnim motorjem 230 V, 50 – 60 Hz, 2200 W, z vgrajenim sesalnim rotorjem za sesanje prahu. Multifunkcijska elektronika z lahnim zagonom, omejitvijo števila vrtljajev pri prostem teku, preobremenitveno zaščito, blokirno zaščito. Stikalo na dotik z aretiranjem. Zaščitno stikalo za osebe. Število vrtljajev pod obremenitvijo vrtnalnice 880 min⁻¹. Protidržalo. Pripomoček za navrtavanje G 1/2 TDKB s svedom $\varnothing 8$ mm, šestrobnim vtičnim ključem SW 3. Univerzalni ključ SW 32. V stabilnem zaboji iz jeklene pločevine. Št. izdelka 180016 R220 € 2.584,62

€ **2.217,-**

REMS Picus DP Set Simplex 2

REMS Picus DP Basic-Pack z vrtnim stojalom REMS Simplex 2 vključno z orodjem in pritrditvenim setom za zid in beton. Št. izdelka 180033 R220 € 3.601,86

€ **3.220,-**

REMS Picus DP Set Titan

REMS Picus DP Basic-Pack z vrtnim stojalom REMS Titan vključno z orodjem in pritrditvenim setom za zid in beton. Št. izdelka 180035 R220 € 4.131,24

€ **3.666,-**

MA1120230941705VND0 - Pridržujemo si pravico do sprememb in zmot. © Copyright 2023 by REMS GmbH & Co KG, Weiblingen. Cene so neobvezne VPC in brez davka (DDV). Posebna ponudba veljavna do 31.07.2024. Pridržujemo si pravico do zvišanja cen.

REMS diamantna vrtna krona za suho jedrovanje LS (LASER)

Posebej za suho vrtnje z vrtnalnice za jedrovanje s tehnologijo Mikro-Impuls. Univerzalna uporaba v velikem številu materialov. Idealen za instalaterja. Univerzalna uporaba za vse materiale, za suho in mokro vrtnje, uporaba z ročnim vodenjem ali s pomočjo vrtnega stojala. Enoten priključni navoj UNC 1 1/4 notranji. Globina vrtnja 320 mm. Posebej razviti, visoko kakovostni diamantni segmenti z visokim diamantnim deležem in posebno vezavo, za odlično zmogljivost vrtnja in posebej visoko življenjsko dobo. Idealno za univerzalno uporabo v armirani beton in zid. Diamantni segmenti z diamanti v vezivu, za hitro, lahko in mirno navrtavanje. Lasersko varjene in avtomatizirani varilnih napravah za nespremenljivo kakovost varjenih spojev. Visoka temperaturna obstojnost – tudi pri izrednih temperaturnih obremenitvah ne pride do odlotanja segmentov zaradi pregrevanja. Obroč za hitro snetje diamantne vrtnalnice za jedrovanje, kot pribor. Pogon s pogonskim strojem REMS Picus DP in primerni pogonski stroji drugih znamk z zunanjim priključnim navojem UNC 1 1/4.

-25%



Info



**Lasersko varjeno!
Visoka temperaturna obstojnost!**



Ø × globina vrtnja × priključek	Št. izdelka	€	Promocija €
TDKB LS 32 × 320 × UNC 1 1/4	3 181500 R	172,26	134,00
TDKB LS 42 × 320 × UNC 1 1/4	4 181502 R	160,84	125,00
TDKB LS 52 × 320 × UNC 1 1/4	5 181504 R	171,22	133,00
TDKB LS 62 × 320 × UNC 1 1/4	5 181506 R	186,79	145,00
TDKB LS 72 × 320 × UNC 1 1/4	6 181508 R	211,70	165,00
TDKB LS 82 × 320 × UNC 1 1/4	6 181510 R	229,35	178,00
TDKB LS 92 × 320 × UNC 1 1/4	6 181512 R	258,41	201,00
TDKB LS 102 × 320 × UNC 1 1/4	7 181514 R	264,64	206,00
TDKB LS 112 × 320 × UNC 1 1/4	7 181516 R	279,17	217,00
TDKB LS 122 × 320 × UNC 1 1/4	8 181532 R	320,69	250,00
TDKB LS 127 × 320 × UNC 1 1/4	8 181518 R	332,11	259,00
TDKB LS 132 × 320 × UNC 1 1/4	8 181520 R	341,45	266,00
TDKB LS 142 × 320 × UNC 1 1/4	8 181522 R	365,32	284,00
TDKB LS 152 × 320 × UNC 1 1/4	8 181524 R	406,84	317,00
TDKB LS 162 × 320 × UNC 1 1/4	9 181526 R	431,76	336,00
TDKB LS 182 × 320 × UNC 1 1/4	9 181528 R	476,39	371,00
TDKB LS 202 × 320 × UNC 1 1/4	10 181530 R	504,42	393,00

Prodaja preko pooblaščenih trgovin.

Obvestilo trgovcem in izvajanje demonstracij preko zastopnika firme REMS:

Energy d.o.o.

Cesta na Brdo 85, 1000 Ljubljana
tel: +386 1 256 10 56, fax: +386 1 256 10 55
mailto:info@energe.si, http://www.energe.si



www.rems.de



@remstools

4 039976 260961